

CATÁLOGOS DE
APLICAÇÕES
2022

TECNOLOGIA
JAPONESA

KYB É PRECISÃO EM
AMORTECEDORES

WWW.KYB.COM.BR

KYB[®]

Our Precision, Your Advantage



**DOIS LEGADOS SE
ENCONTRAM NA ARTE
DA PRECISÃO EM
AMORTECEDORES.**



Tradição e inovação. Pioneirismo e evolução.
Assim é o encontro de duas gerações.
O legado do Mestre Kayaba permanece presente
na fabricação de amortecedores pelo mundo,
somando sua experiência e inovação
ao novo olhar de seu discípulo.
O resultado desse encontro são mais de 100 anos
de tradição, sendo uma empresa que detém
a verdadeira tecnologia japonesa para a produção
de amortecedores no mundo todo.



KYB[®]
Our Precision, Your Advantage

 KYB.COM.BR

SEGURANÇA: O QUE OS AMORTECEDORES FAZEM?

SEGURIDAD: ¿QUÉ HACEN LOS AMORTIGUADORES? / SAFETY: WHAT DO SHOCKS DO?

O amortecedor é o principal elemento da Suspensão.

É a ligação entre as rodas e o chassi.

Sua função é manter os pneus do veículo em contato com o solo, garantindo segurança e o conforto para todos os passageiros.

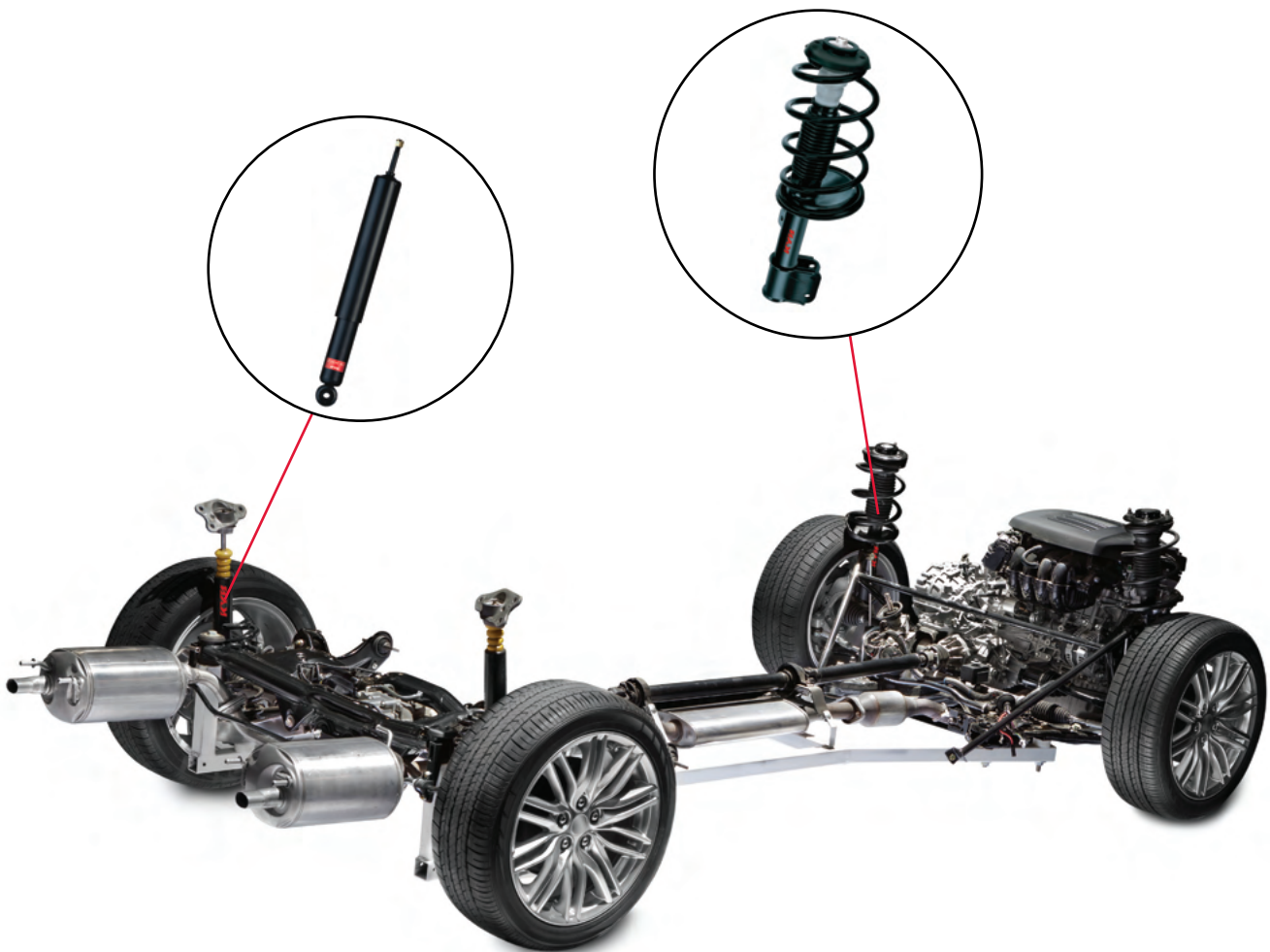

(ES)

El amortiguador es el principal elemento de la Suspensión.

Es el vínculo entre las ruedas y el chasis.

Su función es mantener los neumáticos del vehículo en contacto con la carretera, garantizando la seguridad y la comodidad para todos los pasajeros.

(EN)

The shock absorber is the main element of Suspension.

It is the link between the wheel and chassis.

Its function is to always keep the vehicles tyres in contact with the road, ensuring safety and comfort for all passengers.

POR QUE SUBSTITUIR OS AMORTECEDORES?

¿POR QUÉ SUSTITUIR LOS AMORTIGUADORES? / WHY REPLACE SHOCK ABSORBERS?

Novo amortecedor KYB:

- Reduz a distância de frenagem;
- Aumenta a aderência à estrada;
- Garante maior conforto;
- Reduz o desgaste dos pneus;
- Reduz a deterioração de outros componentes da Suspensão.

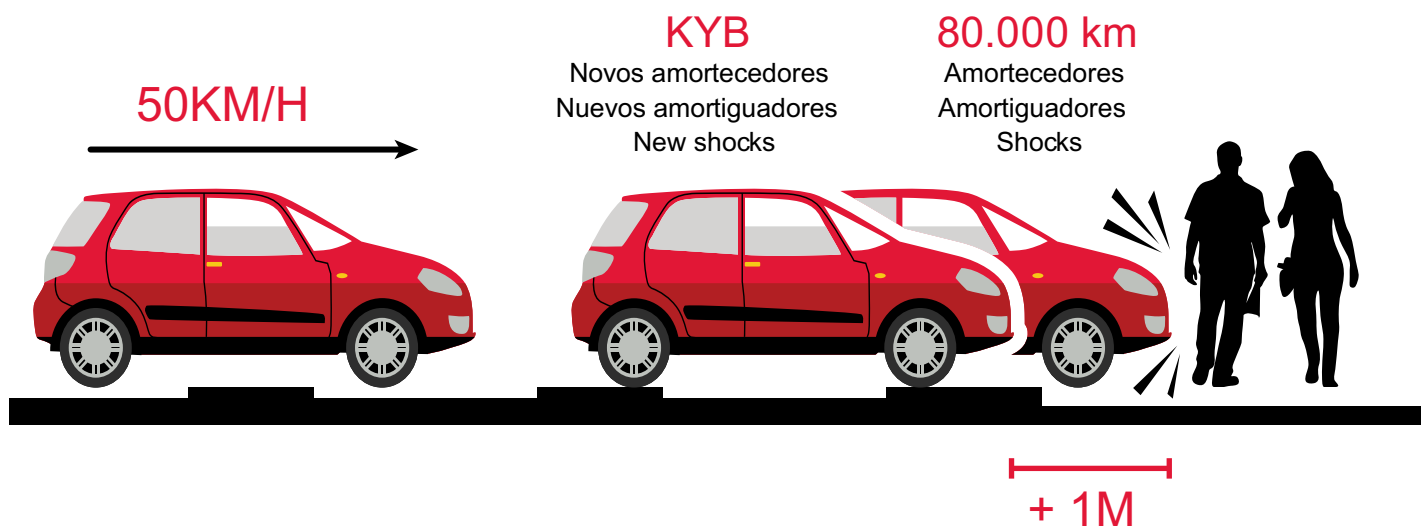

(ES)

Nuevo amortiguador KYB:

- Reduce la distancia de frenado;
- Aumenta la adherencia a la carretera;
- Garantiza mayor comodidad;
- Reduce el desgaste de los neumáticos;
- Reduce la deterioración de otros elementos de la Suspensión.

(EN)

New KYB shock absorbers:

- Reduce braking distances;
- Increase road holding;
- Maintain comfort;
- Limit tyre wear;
- Reduce deterioration of other Suspension components.

POR QUE SUBSTITUIR OS AMORTECEDORES?

¿POR QUÉ SUSTITUIR LOS AMORTIGUADORES? / WHY REPLACE SHOCK ABSORBERS?

A KYB recomenda que os amortecedores sejam substituídos a cada 50.000 km (ou a cada 4 anos), mas também quando o usuário verificar a ocorrência de qualquer um dos seguintes sintomas:



Movimentos excessivos em estradas ruins



Balanço excessivo

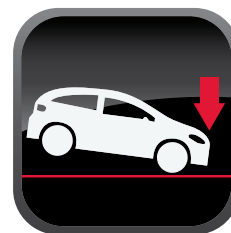

Mergulho do nariz do veículo quando de sua frenagem



Veículo pende para um lado ou outro dependendo do vento



Vibração do volante



A KYB também recomenda substituir os amortecedores caso haja um desgaste irregular e/ou descamação nos pneus

(ES) A KYB recomienda que los amortiguadores sean sustituidos a cada 50.000 km (o a cada 04 años), pero también cuando el usuario percibe la ocurrencia de cualquiera de estos eventos:

Movimentos excessivos en carreteras en mal estado

Balanceo excesivo

Caída de la delantera del vehículo cuando frena

El vehículo se inclina hacia un lado o hacia el otro, según el viento.

Vibración del volante

KYB también recomienda sustituir los amortiguadores cuando perciba un desgaste excesivo de los neumáticos.

(EN) KYB recommends replacing shock absorbers every 50.000 kilometers (or every 4 years) but also when you notice one of the following symptoms:

Excessive bounce on bad roads

Excessive body roll

Vehicle nose dives while braking

Vehicle veers in a side wind

Steering wheel vibration

KYB also recommends to replace shock absorbers if you observe unusual tyre wear.

ÍNDICE

INDEX

GARANTIA/ GARANTÍA/WARRANTY	07
--------------------------------	----

DIRETRIZES TÉCNICAS/ DIRECTRIZES TÉCNICAS/ TECHNICAL GUIDELINES	10
--	----

ALFA ROMEO	
147	13
156	13
145/155	13
SPIDER	13

ASIA MOTORS	
TOPIC	13

AUDI	
80	13
100	13
100 AVANT	13
A1	13
A1 SPORTBACK	13
A3	14
A3 SEDAN	14
A3 SPORTBACK/ SPORT	14
A4	14
A4 AVANT	14
A5	14
A6	14
A6 AVANT	15
A7	15
TT	15
Q3	15
S5	15

BMW	
SÉRIE 1 (E82)	15
SÉRIE 1 (E87) (E81)	15
SÉRIE 1 (F20)	15
SÉRIE 2 (F22)	15
SÉRIE 3 (E36)	15
SÉRIE 3 (E46)	15
SÉRIE 3 (E90) (E91) (E92) (E93)	16
SÉRIE 3 (F30)	16
SÉRIE 3 COMPACT (E36)	16
SÉRIE 4 (F32)	16
X3	16

CHERY	
TIGGO	16

CITROËN	
AX	16
BERLINGO	16
C3	16
C4	16
DS3	17
DS4	17
JUMPER	17
JUMPY	17

XSARA	17
XSARA PICASSO	17
ZX	17

DAIHATSU	
CUORE	17
FEROZA	17

CHRYSLER	
300C	17
CARAVAN / TOWN & COUNTRY	17
CARAVAN	18
GRAND CARAVAN	18
PT CRUISER	18
TOWN & COUNTRY	18
GRAND VOYAGER	18

DODGE	
DAKOTA	18
JOURNEY	18
RAM	18

FIAT	
BRAVA	19
BRAVO	19
COUPÉ	19
DOBLÒ	19
DUCATO	19
ELBA	19
FIORINO/PICK UP/FURGÃO	19
FREEMONT	19
IDEA	19
LINEA	20
MAREA	20
PALIO	20
PUNTO	20
PRÊMIO	20
SIENA	20
STILO	20
STRADA	20
TEMPRA	21
TIPO	21
UNO	21

FORD	
COURIER	21
ECOSPORT	21
EDGE	21
ESCORT	21
EXPLORER	21
F-1000	22
F-250	22
FIESTA	22
FOCUS	22
FUSION	22
KA	23
MONDEO	23
MUSTANG	23
RANGER	23
TAURUS	23
VERSAILLES	24

GENERAL MOTORS	
A-10/ A-13/ A-20/ BONANZA/ C-10/C-13/ C-14/C-14A/ C-15/ C-15A/ C-16 /C-20/ D-10/ D-13/ D-20/ VERANEIO	24
A-20/ BONANZA/ C-20/ D-20/ SILVERADO/ VERANEIO	24
AGILE	24
ASTRA	24
BLAZER	24
CAMARO	24
CAPTIVA	24
CARAVAN	25
CELTA	25
CHEVETTE	25
CORSA	25
CRUZE	25
IPANEMA	25
KADETT	25
MERIVA	25
MONTANA	25
MONZA	25
OMEGA	26
OPALA	26
PRISMA	26
S10	26
TRACKER	26
TRAILBLAZER	26
VECTRA	26
ZAFIRA	26

HONDA	
ACCORD	27
CITY	27
CIVIC	27
CR-V	28
FIT	28
HR-V	28
ODYSSEY	28
SHUTTLE	28

HYUNDAI	
AZERA	28
CRETA	29
ELANTRA	29
GALLOPER	29
H-100	29
HB20	29
HR	29
i30	29
IX35	29
SANTA FÉ	29
SONATA	29
TERRACAN	30
TUCSON	30
VELOSTER	30
VERA CRUZ	30

INFINITI	
G20	30
QX4	30

JAC MOTORS	
T8	30

JEEP	
CHEROKEE	30
LIBERTY	30
WRANGLER	31

KIA	
BESTA	31
BONGO	31
CARENS	31
CARNIVAL	31
CERATO	31
MAGENTIS	32
OPIRUS	32
OPTIMA	32
PICANTO	32
SEPHIA	32
SORENTO	32
SOUL	32
SPORTAGE	32

LAND ROVER	
DEFENDER	32
DISCOVERY II	33
DISCOVERY SPORT	33
EVOQUE	33
FREELANDER II	33

LEXUS	
ES 300	33
IS 250	33
NX300	33
LS	33
NX 200t	33

MAZDA	
323	33
MPV	34
MX-3	34
PROTEGE/323	34

MERCEDES-BENZ	
190	34
CLASSE C	34
CLK	34
CLASSE E	34
CLASSE M	35
SLK	35
SPRINTER	35

MITSUBISHI	
3000	35
AIRTREK	35

ÍNDICE

INDEX

ASX	35
COLT	35
ECLIPSE	36
GALANT	36
GRANDIS	36
L200	36
L300	37
LANCER	37
OUTLANDER	37
PAJERO	37
SPACE WAGON	38

NISSAN	
200SX	38
350Z	38
ALTIMA	39
FRONTIER	39
LIVINA	39
MARCH	39
MAXIMA	40
MURANO	40
PATHFINDER	40
PRIMERA	40
SENTRA	40
TERRANO I	40
TERRANO II	40
TIIDA	40
VERSA	41
XTERRA	41
X-TRAIL	41

PEUGEOT	
206	41
207	41
306	41
307	41
308	41
406	41
408	41
504	41
3008	42
5008	42
BOXER	42
EXPERT	42
HOGGAR	42
PARTNER	42

PROTON	
COUPE / PERSONA	42

RENAULT	
CLIO	42
FLUENCE	42
LAGUNA	42
LOGAN	43
MASTER	43
MÉGANE	43

SANDERO	43
SYMBOL	43
TWINGO	43

SEAT	
CORDOBA	44
IBIZA	44
INCA	44

SMART	
FORTWO	44

SSANGYONG	
KORANDO/MUSSO	44

SUBARU	
FORESTER	44
IMPREZA	44
LEGACY	45
OUTBACK	45
TRIBECA	45
VIVIO	46

SUZUKI	
BALENO	46
GRAND VITARA	46
IGNIS	46
JIMNY/SAMURAI	46
SWIFT	46
SX4	46
VITARA	46

TOYOTA	
CAMRY	47
COROLLA	47
CORONA	48
LAND CRUISER PRADO	48
ETIOS	48
FJ CRUISER	48
HILUX	48
LAND CRUISER	49
PASEO	49
PRIUS	49
RAV4	49
YARIS	49

VOLKSWAGEN	
AMAROK	49
BORA	49
BRASÍLIA	50
CROSSFOX	50
EUROVAN	50
FOX	50
FUSCA	50
GOL	50
GOLF	50
JETTA	51
KOMBI	51
LOGUS	51

NEW BEETLE	51
PARATI	51
PASSAT	51
POLO	52
POLO CLASSIC	52
SANTANA	52
SAVEIRO	52
SPACEFOX	52
SPACECROSS	52
TIGUAN	52
TL/TC/1600	53
VAN	53
VARIANT	53
UP!	53
VOYAGE	53

VOLVO	
850	53
C30	53
C70	53
S40	53
S40/V50	53
S60	53
S70	53
V70	53
V40	53
V60	53
XC60	53
XC90	53

LISTA NUMÉRICA/ NUMERICAL LIST	54
---------------------------------------	-----------

GUIA DE MONTAGEM/ GUÍA DE MONTAJE/ ASSEMBLY GUIDE	60
--	-----------

TABELA DE CONVERSÃO/TABELA DE CONVERSIÓN/ CROSS REFERENCE	72
--	-----------

INFORMAÇÕES SOBRE A GARANTIA DOS PRODUTOS KYB FORNECIDOS PARA O MERCADO DE REPOSIÇÃO (AFTERMARKET):

1. Os amortecedores KYB são garantidos exclusivamente contra defeitos de fabricação pelo prazo ou quilometragem abaixo, o que ocorrer primeiro, observadas os demais termos e condições de garantia.

Produto Productos / Product	Período Período / Period	km
LINHA LEVE Linha Leve / Light Line		
Excel G	24 Meses	50.000 km
Premium	24 Meses	50.000 km
Gas-A-Just	24 Meses	50.000 km
LINHA UTILITÁRIA Linea Utilidad / Utility Line		
Excel G	6 Meses	50.000 km
Premium	6 Meses	50.000 km
Gas-A-Just	6 Meses	50.000 km
AMORTECEDOR SPRINTER DIANTEIRO Amortiguador Delantero Sprinter / Front Shock Absorber Sprinter		
	3 meses	40.000 km

2. Para a validade da garantia o certificado de garantia deve ser preenchidos pelo revendedor no ato da venda.

3. O prazo de garantia será contado a partir da data da compra do amortecedor e é uma extensão (i.e. já inclui) do período de 90 (noventa) dias previstos no artigo 26, Código de Defesa do Consumidor (Lei 8078/90).

4. A garantia dos produtos KYB se restringe à substituição do amortecedor com problema ou ao ressarcimento do valor pago pelo produto, não compreendendo outros custos adicionais, diretos ou indiretos, relacionados à substituição.

5. A garantia somente é válida na apresentação do Certificado de Garantia preenchido corretamente e da Nota Fiscal de Compra do amortecedor.

6. Na ausência do Certificado, a Garantia poderá ser solicitada com a apresentação da Nota Fiscal, desde que esteja dentro do período de 90 (noventa) dias da data da venda estabelecido pelo Código de Defesa do Consumidor.

7. Em qualquer solicitação de garantia a substituição do amortecedor em garantia ficará condicionada à análise da peça pela KYB do Brasil. A garantia não terá validade quando a peça apresentar: (a) danos provocados por acidente; (b) instalação defeituosa e/ou inadequada; (c) danos causados por componentes de suspensão em mau estado ou veículos fora de sua originalidade; (d) aplicação de ferramentas inapropriadas.

8. Problemas não cobertos pela garantia:

- Haste danificada por ferramenta;
- Dano na espiga da haste na região sextavada (por excesso de torque);
- Pancadas no corpo do amortecedor;
- Instalação inadequada;
- Aplicação indevida, em desacordo com a aplicação sugerida pelo catálogo;
- Modificações feitas no produto;
- Selo (retentor) danificado;
- Falta de troca de componentes em mau estado ou defeituosos;
- Fora das normas de Garantia;
- Falta de apresentação do Certificado de Garantia e/ou da Nota Fiscal de venda para o consumidor final;
- Outros fatores e ocorrências que não tenham sido causados por culpa exclusiva da KYB MANUFACTURING DO BRASIL;
- Alteração de características originais do veículo.

9. Para a nova peça (amortecedor substituído) será mantido o restante do prazo de garantia da peça substituída.

10. A Comercial de Autopeças KYB do Brasil Ltda reserva-se o direito de alterar/modificar as condições de garantia aqui estabelecidas, a qualquer momento.



INFORMAÇÕES SOBRE A GARANTIA DOS PRODUTOS KYB FORNECIDOS PARA MONTADORAS E CONCESSIONÁRIAS:

1. A KYB MANUFACTURING DO BRASIL não realiza a venda direta a consumidores e só fornece amortecedores para montadoras e distribuidores autorizadas (concessionárias de veículos);

2. Os produtos fabricados pela KYB MANUFACTURING DO BRASIL são garantidos contra defeitos de fabricação e/ou material, desde que a solicitação do reparo ou troca ocorra dentro do Período de Garantia contido nos respectivos Certificados de Garantia;

3. O Período de Garantia se inicia na data da venda do produto para o consumidor final, conforme Nota Fiscal, e já inclui os 90 (noventa) dias previstos no Código de Proteção e Defesa do Consumidor (artigo 26).

4. Os produtos fabricados pela KYB MANUFACTURING DO BRASIL são de alta tecnologia, o que obriga sua instalação e reparação por profissionais capacitados e treinados. Assim, a KYB MANUFACTURING DO BRASIL garante apenas os seus produtos que, após perícia técnica, efetivamente apresentem algum vício ou defeito de fabricação, durante o período de garantia;

5. Qualquer reclamação ou solicitação de garantia deve ser feita, única e exclusivamente, por meio da rede autorizada (concessionárias de veículos) da marca do veículo, e em estrita observância aos procedimentos, prazos e demais condições estabelecidas por estes, sendo que nenhuma solicitação direta feita pelo consumidor será atendida pela KYB MANUFACTURING DO BRASIL;

6. Para validade da Garantia, além dos procedimentos, prazos e demais condições estabelecidas pela rede autorizada (concessionárias de veículos) da marca do veículo, é exigida a apresentação dos seguintes documentos: (a) Certificado de Garantia totalmente preenchido pela concessionária da rede autorizada no ato da venda e entregue ao cliente junto com a Nota Fiscal; (b) Nota Fiscal, onde deverá estar explícito o código do produto e data da venda.



7. Problemas não cobertos pela Garantia:

- Haste danificada por ferramenta;
- Dano na espiga da haste na região sextavada (por excesso de torque);
- Pancadas no corpo do amortecedor;
- Instalação inadequada;
- Aplicação indevida, em desacordo com a aplicação sugerida pelo catálogo;
- Modificações feitas no produto;
- Selo (retentor) danificado;
- Falta de troca de componentes em mau estado ou defeituosos;
- Fora das normas de Garantia;
- Falta de apresentação do Certificado de Garantia e/ou da Nota Fiscal de venda para o consumidor final;
- Outros fatores e ocorrências que não tenham sido causados por culpa exclusiva da KYB MANUFACTURING DO BRASIL;
- Alteração de características originais do veículo.

8. A KYB MANUFACTURING DO BRASIL reserva-se o direito de modificar as condições de garantia oferecida aos consumidores a qualquer momento.

PROCEDIMENTO PARA AVALIAÇÃO DE GARANTIA

PROCEDURE FOR EVALUATION OF WARRANTY / PROCEDIMIENTO DE EVALUACIÓN DE GARANTÍA

SINTOMA	PONTOS PARA ANALISAR	CASO O AMORTECEDOR APRESENTE ALGUM DESTES SINTOMAS A GARANTIA SERÁ ANULADA			
 <p>Vazamento de óleo</p>	<ul style="list-style-type: none"> Estado do retentor; Superfície da haste; Estado do guarda-pó; Batente de compressão (esfarelando). 	 <p>Retentor danificado</p>	 <p>Marcas de ferramenta na haste</p>	 <p>Haste queimada</p>	 <p>Danos por mal estado de outros componentes</p>
 <p>Danos</p>	<ul style="list-style-type: none"> Golpes, amassados e desgaste no corpo do amortecedor; Estado da rosca; Orifícios de fixação; Montagem dos componentes. 	 <p>Golpes</p>	 <p>Rosca danificada por uso de pistola pneumática.</p>	 <p>Alterações nos orifícios de fixação</p>	 <p>Montagem incorreta dos componentes</p>
 <p>Ruídos</p>	<ul style="list-style-type: none"> Bucha do olhal danificada; Interferência no corpo do amortecedor: Atrito de componentes acessórios da suspensão com o amortecedor (Ex.: Flexível, Tubos, Cabos, etc); Altura do veículo (rebaixado); Montagem incorreta dos componentes; Condições das fixações. 	 <p>Trava de haste (anilha) quebrada</p>	 <p>Orifícios de fixação danificados/ Bucha de olhal danificada.</p>	 <p>Kit de montagem/coxim fora das especificações da montadora (medidas)</p>	 <p>Quebra das fixações</p>
 <p>Travamento de Haste</p>	<ul style="list-style-type: none"> Estado das fixações (no veículo) quanto a empenos e/ ou adaptações; Ausência ou empeno de bieleta e/ ou empeno de barra estabilizadora; Componentes acessórios da suspensão (bandeja, coxim, parafusos de fixação, kit de montagem, etc) fora das especificações da montadora; Empenos na haste do amortecedor. 	 <p>Empenos nas fixações do veículo podem impedir o perfeito funcionamento do amortecedor</p>	 <p>Avarias (empenos) na barra estabilizadora e/ ou tirantes de ligação (bieleta) podem reduzir ou impedir o curso de funcionamento do amortecedor</p>	 <p>Componentes adaptados e/ ou com dimensionais diferentes aos especificados pela montadora impedem o perfeito funcionamento da suspensão</p>	 <p>Haste empenada por excesso de esforço (acidentes, choque ou batidas)</p>

DIRETRIZES TÉCNICAS PARA O DESCARTE DE AMORTECEDORES DEFEITUOSOS

DIRECTRICES TÉCNICAS PARA EL DESCARTE DE AMORTIGUADORES DEFECTUOSOS / TECHNICAL GUIDELINES FOR THE DISPOSAL OF DEFECTIVE SHOCK ABSORBERS

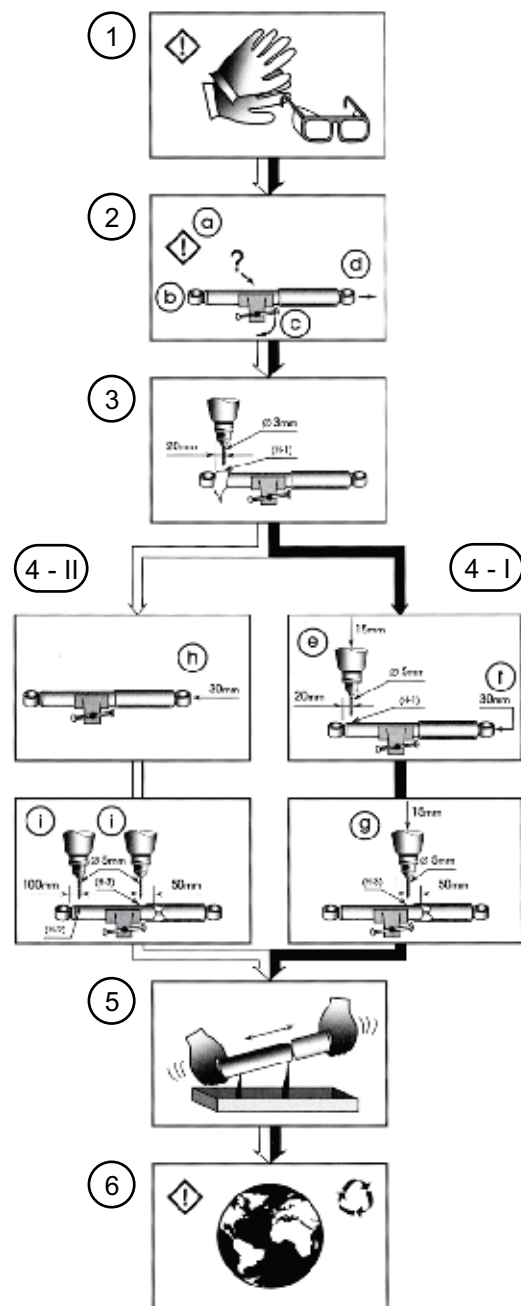

1. Use sempre óculos de segurança e luvas protetoras durante as operações de perfuração e descarte.
2. Verifique a unidade para determinar se se trata de uma unidade de tubo duplo ou de tubo mono do tipo alta pressão (4. I ou 4. II).
 - a. Posicione a unidade horizontalmente na morsa
 - b. Certifique-se de que a unidade está bem presa na morsa, já que ela não pode se mover enquanto é perfurada.
 - c. Antes da perfuração, estenda para o haste do pistão.
 - d. A perfuração deve apresentar um diâmetro de 3 mm no tubo externo (H-1) e de 20 mm a partir da porção inferior do corpo. Se a unidade conta com um protetor (tubo moldado), certifique-se de que o furo perfura também o tubo externo para liberar o gás. Colete o óleo excedente em um contêiner adequado.
3. Tubo Duplo de Baixa Pressão com Gás (3-10 bar) e Tubo Duplo sem Gás

Após a liberação do gás, faça um novo furo de 5 mm de diâmetro (H-1), com 15 mm de profundidade.
4. I Comprima a unidade em 30 mm.
 - e. Faça um segundo furo de 5 mm de diâmetro, 15 mm de profundidade e 50 mm a partir da porção superior (H-3).
- f. Tubo Mono de Alta Pressão com Gás (15-30 bar)
 - g. Após a liberação do gás, comprima a unidade em 30 mm.
4. II Faça outros dois furos de 5 mm de diâmetro, 100 mm (H-2) a partir da porção inferior do corpo e 50 mm (H-3) a partir da porção superior.
 - h. Remova a unidade da morsa e descarte o óleo em um contêiner adequado, comprimindo e estendendo a unidade.
5. Consulte as autoridades locais para maiores informações sobre o descarte dos resíduos (a sucata relativa aos amortecedores e o óleo).
- 6.

TECNOLOGIA JAPONESA

KYB É PRECISÃO EM
AMORTECEDORES

WWW.KYB.COM.BR



APLICAÇÃO POR
MONTADORA

KYB

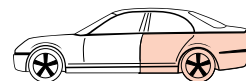
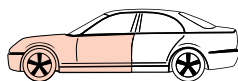

VEÍCULO Vehículo/Vehicle	MODELO Model	ANO Año/Year		DIANTEIRO Delantero/Front			TRASEIRO Trasero/Rear		
		INÍCIO Primero First	FIM Final End	PREMIUM Hidráulico	EXCEL G Gás	GAS-A- JUST	PREMIUM Hidráulico	EXCEL G Gás	GAS-A- JUST

ALFA ROMEO

147	Todos os modelos	2000	2010						
					340025				
156	Twin Spark 2.0, 2.5 V6 24V (inclusive SW)	1997	2003						
					340025			339745	
145 155	Todos os modelos	1992	1998						
								344115	
SPIDER	Todos os modelos	1994	1998						
									553205

ASIA MOTORS

TOPIC	Todos os modelos	1993	1999						
					444162				

AUDI

80	2.0, V6	1990	1995						
								341130	
100	Todos os modelos (Exceto Quattro)	1983	1990						
								341016	
	Apenas modelo Quattro (Exceto S4)	1991	1994						
							341205		
100 AVANT	Todos os modelos (Exceto Suspensão Esportiva, Quattro)	1991	1994						
								341133	
A1	Todos os modelos (Inclusive A1 Sportback)	2010	2018						
								343348	

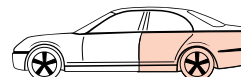
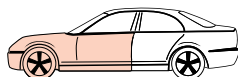



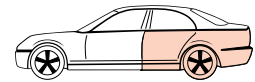
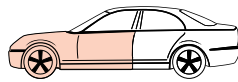







VEÍCULO Vehículo/Vehicle	MODELO Model	ANO Año/Year		DIANTEIRO Delantero/Front			TRASEIRO Trasero/Rear			
		INÍCIO Primero First	FIM Final End	PREMIUM Hidráulico	EXCEL G Gás	GAS-A- JUST	PREMIUM Hidráulico	EXCEL G Gás	GAS-A- JUST	
AUDI	A3	Todos os modelos 8L (exceto S3)	1997	2006						
						3348031			343280	
A3 SPORTBACK/ SPORT	Todos os modelos 8P (Exceto S3 e RS3)	2007	2012							
					335814			344459		
	Todos os modelos 8V (Exceto S3 e RS3) com amortecedor dianteiro corpo diâmetro 50mm e haste diâmetro 22mm e Suspensão traseira eixo rígido	2013	2020							
					3348039			3430023		
Todos os modelos 8V (Exceto S3 e RS3) com amortecedor dianteiro corpo diâmetro 55mm e haste diâmetro 25mm e Suspensão traseira multilink	2013	2020								
				335814			344459			
A3 SEDAN	Todos os modelos 8V (Exceto S3 e RS3) com amortecedor dianteiro corpo diâmetro 50mm e haste diâmetro 22mm e Suspensão traseira eixo rígido	2013	2020							
				3348039			3430023			
A3 SEDAN	Todos os modelos 8V (Exceto S3 e RS3) com amortecedor dianteiro corpo diâmetro 55mm e haste diâmetro 25mm e Suspensão traseira multilink	2013	2020							
				335814			344459			
A4	Todos os modelos B5 Avant e B5 Sedan (Exceto Suspensão Esportiva)	1995	2001							
							343271			
	Todos os modelos (Inclusive A4 Quattro) B8	2009	2014							
							349134			
A4 AVANT	Todos os modelos (Exceto S4 e RS4) B5	1995	2001							
							343271			
A5	Todos os modelos (Inclusive A5 Quattro)	2008	2016							
					341718			349134		
A6	Quattro (Exceto Suspensão Esportiva e S6) C4	1994	1997							
							341205			
	V6 - C5	1998	2004							
							343281			
	Todos os modelos (Inclusive A6 Quattro)	2012	2017							
							349134			





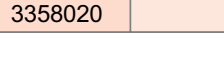









VEÍCULO Vehículo/Vehicle	MODELO Model	ANO Año/Year		DIANTEIRO Delantero/Front			TRASEIRO Trasero/Rear		
		INÍCIO Primero First	FIM Final End	PREMIUM Hidráulico	EXCEL G Gás	GAS-A- JUST	PREMIUM Hidráulico	EXCEL G Gás	GAS-A- JUST

AUDI

A6 AVANT	Quattro (Exceto Suspensão Esportiva e S6) C4	1994	1997				341205		
	V6 - C5	1998	2005				343281		
A7	Todos os modelos	2010	2018				349134		
TT	Todos os modelos MK2 (Exceto TTS e TTRS)	2006	2013						
				335813			349048		
Q3	Todos os modelos	2012	2019						
	Todos os modelos (Inclusive RSQ3) - exceto com gerenciamento eletrônico	2020	...				335814		
S5	Todos os modelos	2008	2016						
				3358020			349134		





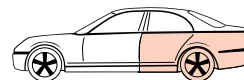
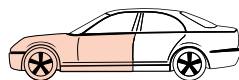



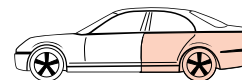
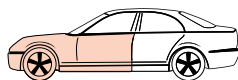









BMW

Série 1 (E82)	135i Coupé	2004	2011						
				339269 (D) 339270 (E)			349041		
Série 1 (E87) (E81)	116i, 118i, 120i, 130i - 3p e 5p	2004	2011						
				339269 (D) 339270 (E)			349041		
Série 1 (F20)	Todos os modelos (Exceto M135i e M140i)	2012	2018						
	Todos os modelos M135i e M140i	2012	2018						
Série 2 (F22)	Todos os modelos	2012	2018						
				3348027 (D) 3348028 (E)			3448017		
Série 3 (E36)	Todos os modelos (Exceto M3)	1992	1998				343352		
				343352			343352		
Série 3 (E46)	Todos os modelos (Exceto M3)	1999	2005				343352		
				343352			343352		



VEÍCULO Vehículo/Vehicle	MODELO Model	ANO Año/Year		DIANTEIRO Delantero/Front			TRASEIRO Trasero/Rear			
		INÍCIO Primero First	FIM Final End	PREMIUM Hidráulico	EXCEL G Gás	GAS-A- JUST	PREMIUM Hidráulico	EXCEL G Gás	GAS-A- JUST	
BMW	Série 3 (E90) (E91) (E92) (E93)	320i, 325i, 328i, 330i, 335i	2006	2012						
					339269 (D) 339270 (E)					
CHERRY	Série 3 Compact (E36)	Todos os modelos	1993	1999						
								343268		
CITROËN	Série 3 (F30)	Todos os modelos (Exceto 335i, 340i e M3)	2013	2019						
					3348027(D) 3348028(E)			3448017		
CITROËN	Série 3 (F30)	Todos os modelos 335i e 340i	2013	2019						
					3348027(D) 3348028(E)			3448018		
CITROËN	Série 3 GT (F34)	Todos os modelos	2013	2020						
					3348027(D) 3348027(E)			3348018		
CITROËN	Série 4 (F32)	Todos os modelos Coupe, Cabrio e GT (Exceto M3)	2013	2019						
					3348027(D) 3348028(E)			3448018		
CITROËN	X3	Todos os modelos	2004	2010						
					335838 (D) 335834 (E)			344487		
		Todos os modelos sem gerenciamento eletrônico	2018	...						
					3358029 (D) 3358030 (E)					
CHERRY										
TIGGO	Todos os modelos	2009	2016							
								349100		
CITROËN										
AX	Gti (Importação Independente)	1986	1998							
								341101		
BERLINGO	Todos os modelos	1998	2010							
					333838 (D) 333839 (E)			341237		
C3	Todos os modelos (Exceto Picasso, Picasso Aircross e XTR)	2003	2012							
					339781 (D) 339782 (E)			343396		
C4	Picasso, Grand Picasso 2.0 16v	2005	2014							
								3450005		
	Pallas, Hatch, VTR - (Exceto Picasso e Grand Picasso)	2007	2014							
					333757 (D) 333758 (E)			344407		
	Lounge (Inclusive THP)	2014	2020							
					338755 (D) 338756 (E)			343835		











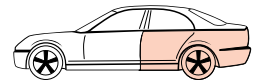
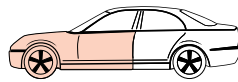





VEÍCULO Vehículo/Vehicle	MODELO Model	ANO Año/Year		DIANTEIRO Delantero/Front			TRASEIRO Trasero/Rear		
		INÍCIO Primero First	FIM Final End	PREMIUM Hidráulico	EXCEL G Gás	GAS-A- JUST	PREMIUM Hidráulico	EXCEL G Gás	GAS-A- JUST
DS3	Todos os modelos	2012	2017						
				339707 (D) 339708 (E)					
DS4	Todos os modelos	2015	2016						
							345085		
JUMPER	Todos os Modelos (Exceto Nova Versão)	1994	2017						
				335846			345041		
JUMPY	Todos os modelos	2018	...						
				3458001					
XSARA	Todos os modelos (Inclusive Break e VTS)	1998	2002						
				333838 (D) 333839 (E)			341166		
XSARA PICASSO	Todos os modelos	2001	2012						
				333736 (D) 333737 (E)			341102		
ZX	Todos os modelos (Inclusive SW e Dakar)	1992	1997						
				333838 (D) 333839 (E)			341166		
DAIHATSU									
CUORE	Todos os modelos	1995	1999						
				632099 (D) 632100 (E)			442034		
FEROZA	1.6 16V F300	1988	1999						
	344105								
FEROZA	1.6 16V F310	1994	1999						
	344105			343275					
CHRYSLER									
300C	Todos os modelos (Exceto Suspensão Autonivelante)	2005	2010						
							349065		
CARAVAN /TOWN & COUNTRY	Caravan, Grand Caravan, Town & Country	1996	2000						
	334188								
CARAVAN /TOWN & COUNTRY	Grand Caravan, Town & Country	2008	2010						
				349073					

CITROËN

DAIHATSU

CHRYSLER



VEÍCULO Vehículo/Vehicle	MODELO Model	ANO Año/Year		DIANTEIRO Delantero/Front			TRASEIRO Trasero/Rear		
		INÍCIO Primero First	FIM Final End	PREMIUM Hidráulico	EXCEL G Gás	GAS-A- JUST	PREMIUM Hidráulico	EXCEL G Gás	GAS-A- JUST
CHRYSLER CARAVAN	Todos os modelos (Inclusive Grand Caravan) Exceto quando tiver amortecedor original SACHS	1984	2007				344080		
	Caravan, Grand Caravan	2001	2007				334335		
DODGE GRAND CARAVAN	Grand Caravan	2008	2019				339246		
	GRAND VOYAGER	Todos os modelos (Town & Country da Europa)	2008	2016				349117	
PT CRUISER	Todos os modelos	2001	2010				343385		
	TOWN & COUNTRY	Todos os modelos (Exceto com amortecedor original SACHS)	1990	2007				344080	
Todos os modelos		2008	2016				339246		
Todos os modelos		2013	2016				349225		
DODGE									
DAKOTA	4x2 Importada Apenas	1997	2004				344378		
	JOURNEY	Todos os modelos	2007	2010				341499	
Todos os modelos		2011	2020				340093		
RAM	2500, 3500	1994	2005				344364		
	2500, 3500	2006	2013						
				344364			344401		

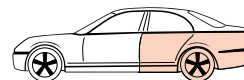
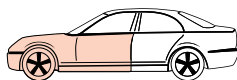

VEÍCULO Vehículo/Vehicle	MODELO Model	ANO Año/Year		DIANTEIRO Delantero/Front			TRASEIRO Trasero/Rear		
		INÍCIO Primero First	FIM Final End						
RAM	2500	2014	2019						
FIAT									
BRAVA	Todos os modelos	1999	2003						
BRAVO	1.8 E-Torq, 1.4 T-Jet	2011	2016						
COUPÉ	Todos os modelos	1995	1996						
DOBLÒ	Adventure	2003	2019						
DOBLÒ	1.3, 1.4, 1.6, 1.8 - Cargo	2002	...						
DUCATO	Todos os modelos (Exceto Nova Versão)	1994	2017						
ELBA	Todos os modelos	1989	1996						
FIORINO/ PICK UP/ FURGÃO	Longo (Exceto Trekking, Working)	1993	2013						
FIORINO/ PICK UP/ FURGÃO	Trekking, Working	1996	2013						
FREEMONT	Todos os modelos	2012	2015						
IDEA	Adventure	2006	2016						
IDEA	Todos os modelos (exceto Adventure)	2005	2016						

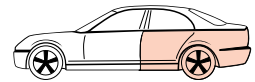
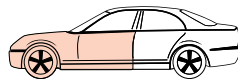

VEÍCULO Vehículo/Vehicle	MODELO Model	ANO Año/Year		DIANTEIRO Delantero/Front			TRASEIRO Trasero/Rear			
		INÍCIO Primero First	FIM Final End	PREMIUM Hidráulico	EXCEL G Gás	GAS-A- JUST	PREMIUM Hidráulico	EXCEL G Gás	GAS-A- JUST	
FIAT	LINEA	Todos os modelos	2008	2016						
	MAREA	Todos os modelos	1999	2007						
	PALIO	Todos os modelos (exceto com abs/ Economy)	1997	2008						
		Weekend (Inclusive Adventure) - Exceto Locker	1997	2020						
	Todos os modelos (Exceto com ABS, Economy)	1997	2009							
	Weekend (Prato de mola pequeno) - Exceto Adventure	1997	2008							
	PUNTO	Todos os modelos (Exceto T-jet 1.4 Turbo)	2008	2016						
	PRÊMIO	Todos os modelos	1989	1995						
SIENA	Todos os modelos (Estrutural)	1998	2011							
STILO	Todos os modelos	2002	2011							
STRADA	Todos os modelos	1999	2001							
Todos os modelos (Exceto Locker) - Modelo antigo	2001	2021								

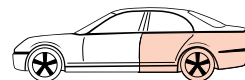
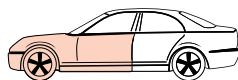



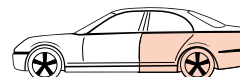
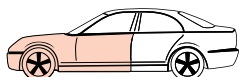



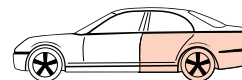
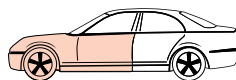







VEÍCULO Vehículo/Vehicle	MODELO Model	ANO Año/Year		DIANTEIRO Delantero/Front			TRASEIRO Trasero/Rear		
		INÍCIO Primero First	FIM Final End	PREMIUM Hidráulico	EXCEL G Gás	GAS-A- JUST	PREMIUM Hidráulico	EXCEL G Gás	GAS-A- JUST
TEMPRA	SW Imp (Exceto Turbo e Stile)	1994	1995						
TIPO	Todos os modelos	1993	1997						
UNO	Todos os modelos (Exceto Turbo, Way)	1989	2013						
FORD									
COURIER	Todos os modelos	1997	2013						
ECOSPORT	4x2 Automático	2003	2012						
	4x2 Manual	2003	2012						
4X4	2003	2012							
4X2 New	2013	2021							
EDGE	Todos os modelos	2007	2010						
	Todos os modelos	2011	2014						
ESCORT	Todos os modelos	1984	1991						
	Zetec SW	1997	2003						
EXPLORER	Todos os modelos	1995	2001						











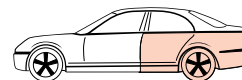
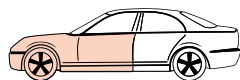







VEÍCULO Vehículo/Vehicle	MODELO Model	ANO Año/Year		DIANTEIRO Delantero/Front			TRASEIRO Trasero/Rear			
		INÍCIO Primero First	FIM Final End	PREMIUM Hidráulico	EXCEL G Gás	GAS-A- JUST	PREMIUM Hidráulico	EXCEL G Gás	GAS-A- JUST	
FORD	F-1000	4x2	1992	1998						
					349170			349169		
		4X4	1992	1998						
					349170			349173		
4x4 Turbo	1992	1998								
			349170			349173				
	Todos os modelos	...	1991							
				445101			444333			
F-250	4x2 XL, XLT, Super Duty	1999	2012							
				349181			344382			
FIESTA	Todos os modelos	1996	2000							
							341712			
	Street Hatch, Street Sedan	2001	2007							
							341712			
	Amazon Hatch/ Sedan com e sem barra (Exceto New Fiesta)	2003	2014							
				338040			348004			
	New Fiesta Hatch e Sedan	2012	2019							
							348018			
FOCUS	Todos os modelos	2000	2008							
				333348 (D)						
				333349 (E)						
FUSION	Todos os modelos (Com assento de mola circular)	2006	2009							
				341405 (D)			344363			
				341406 (E)						
	Todos os modelos (Com assento de mola circular)	2010	2012							
				340038 (D)						
				340039 (E)						
	Todos os modelos (com assento de mola oval)	2010	2012							
				333379 (D)						
				333380 (E)						



VEÍCULO Vehículo/Vehicle	MODELO Model	ANO Año/Year		DIANTEIRO Delantero/Front			TRASEIRO Trasero/Rear		
		INÍCIO Primero First	FIM Final End	PREMIUM Hidráulico	EXCEL G Gás	GAS-A- JUST	PREMIUM Hidráulico	EXCEL G Gás	GAS-A- JUST
KA	Todos os modelos	1997	2007	 333700					
	Todos os modelos	2008	2013	 333700					
	Novo KA e KA+ Todos os modelos (Exceto Trail e Freestyle)	2014	2021				 348018		
MONDEO	Todos os modelos	1997	2000	 334824					
MUSTANG	Todos os modelos	1994	2004	 235060					
	Todos os modelos	2005	2014				 349026		
RANGER	Argentina e Americana	1993	1997	 344388			 344396		
	Todos os modelos (Exceto Sport)	1998	2012	 341302			 444334 344079		
	Todos os modelos	2013	2019	 340124			 345101		
	Todos os modelos	2019	...				 345101		
TAURUS	Todos os modelos	1986	1995				 334325		

FORD



VEÍCULO Vehículo/Vehicle	MODELO Model	ANO Año/Year		DIANTEIRO Delantero/Front			TRASEIRO Trasero/Rear		
		INÍCIO Primero First	FIM Final End	PREMIUM Hidráulico	EXCEL G Gás	GAS-A- JUST	PREMIUM Hidráulico	EXCEL G Gás	GAS-A- JUST
FORD									
VERSAILLES	Todos os modelos	1991	1997				 340078		
FORD TRANSIT	Todos os modelos mk6	2006	2014				 335820		
GENERAL MOTORS									
A-10/ A-13/ A-20/ BONANZA/ C-10/ C-13/ C-14/ C-14A/ C-15/ C-15A/ C-16/ C-20/ D-10/ D-13/ D-20/ VERANEIO	Todos os modelos	1964	1992	 444336			 444341		
A-20/ BONANZA/ C-20/ D-20/ SILVERADO/ VERANEIO	Todos os modelos	1993	1997	 445096			 445097		
AGILE	Todos os modelos	2009	2014				 348049		
ASTRA	GLS 2.0 MPFI (Importado)	1995	1997				 443134		
	SW	1994	1996				 343099		
	Todos os modelos	1998	2012	 334846 (D) 334847 (E)			 349072		
BLAZER	4x4	1995	2012	 6440019 3440099					
CAMARO	V6	2010	2015				 340069		
	V8	2010	2015				 340070		
CAPTIVA	Sport	2012	2017				 345084		

FORD

GENERAL MOTORS

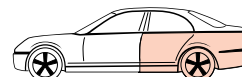
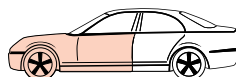

VEÍCULO Vehículo/Vehicle	MODELO Model	ANO Año/Year		DIANTEIRO Delantero/Front			TRASEIRO Trasero/Rear		
		INÍCIO Primero First	FIM Final End	PREMIUM Hidráulico	EXCEL G Gás	GAS-A- JUST	PREMIUM Hidráulico	EXCEL G Gás	GAS-A- JUST
CARAVAN	Todos os modelos	1989	1992						
CELTA	Todos os modelos	2001	2015						
CHEVETTE	Todos os modelos	1973	1993						
	Marajó	1980	1993						
CORSA	Todos os modelos (Exceto GSi, Pick-up)	1994	2002						
	Pick-up	1995	2003						
	Sedan Classic (Exceto Novo Corsa)	2006	2016						
	Todos os modelos (Novo Corsa)	2003	2012						
				3338030 (D) 3338031 (E)			343455		
CRUZE	Todos os modelos	2017	...						
							3440116		
IPANEMA	Todos os modelos	1989	1997						
							443471		
KADETT	Todos os modelos	1989	1998						
							443134		
MERIVA	Todos os modelos	2002	2012						
				3338030 (D) 3338031 (E)			343308		
MONTANA	Todos os modelos	2003	2009						
				3338030 (D) 3338031 (E)			345059		
MONZA	Todos os modelos	1983	1996						
							443134		

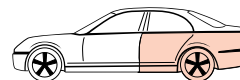
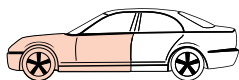

VEÍCULO Vehículo/Vehicle	MODELO Model	ANO Año/Year		DIANTEIRO Delantero/Front			TRASEIRO Trasero/Rear		
		INÍCIO Primero First	FIM Final End	PREMIUM Hidráulico	EXCEL G Gás	GAS-A- JUST	PREMIUM Hidráulico	EXCEL G Gás	GAS-A- JUST
OMEGA	Todos os modelos (Sedan)	1993	1998						
					334099 (D) 334100 (E)			343216	
	Todos os modelos (SW Suprema)	1993	1998						
				334099 (D) 334100 (E)					
	Australiano (Fixação de bieleta horizontal)	1999	2002						
				334313 (D) 334314 (E)				344312	
OPALA	Todos os modelos	1989	1992						
								349177	
PRISMA	Todos os modelos	2006	2012						
				6330004	3330118			343455	
S10	4x4	1995	2011						
				444335	344042		444236	344041	
	Todos os modelos 4x2	1995	2011						
						444236	344041		
	Todos os modelos New	2012	...						
					341742			344821	
TRACKER	Todos os modelos	2001	2010						
					334195 (D) 334196 (E)			343247	
	Todos os modelos	2014	2019						
								3440035	
TRAILBLAZER	Todos os modelos	2012	...						
					341742			344822	
VECTRA	Todos os modelos	1997	2005						
					333715 (D) 333716 (E)			341841	
	Novo Vectra	2006	2011						
								349140	
ZAFIRA	Todos os modelos	2001	2012						
					334844 (D) 334845 (E)			343308	

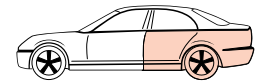
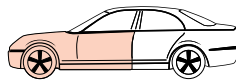

VEÍCULO Vehículo/Vehicle	MODELO Model	ANO Año/Year		DIANTEIRO Delantero/Front			TRASEIRO Trasero/Rear		
		INÍCIO Primero First	FIM Final End	PREMIUM Hidráulico	EXCEL G Gás	GAS-A- JUST	PREMIUM Hidráulico	EXCEL G Gás	GAS-A- JUST

HONDA

ACCORD	Todos o modelos (Exceto EX-R)	1998	2002		341255			341256	
	Todos os modelos	2003	2007		341330			341331	
	Todos os modelos	2008	2012		340029 (D) 340030 (E)			340031	
	Todos os modelos	2013	2018		3340140 (D) 3340141 (E)			340044	
CITY	Todos os modelos	2009	2014		338009 (D) 338010 (E)			348021	
	Todos os modelos	2015	2021		3330045 (D) 3330046 (E)			3440007	
CIVIC	Todos os modelos (inclusive CRX)	1992	1995		341138 (D) 341139 (E)			341094	
	Todos os modelos (Haste Fina 22mm) Furo dianteiro inferior 15mm	2001	2006		331008 (D) 331009 (E)			341311	
	Todos os modelos (Haste Grossa 25mm) Furo dianteiro inferior 17mm	2001	2006		331027 (D) 331028 (E)			341311	
	Todos os modelos G8 (Exceto Si)	2007	2011		339035 (D) 339036 (E)			343460	
	Todos os modelos G8 Si	2007	2011		339255 (D) 339256 (E)			348023	
	Todos os modelos G9	2012	2016					348019	
	Todos os modelos	2017	2021		3348068 (D) 3348069 (E)			3438012	

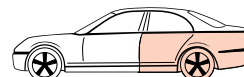
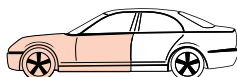

VEÍCULO Vehículo/Vehicle	MODELO Model	ANO Año/Year		DIANTEIRO Delantero/Front			TRASEIRO Trasero/Rear		
		INÍCIO Primero First	FIM Final End	PREMIUM Hidráulico	EXCEL G Gás	GAS-A- JUST	PREMIUM Hidráulico	EXCEL G Gás	GAS-A- JUST
HONDA CR-V	RD1 (4WD) 2.0 16V	1996	2001						
					341260			341261	
	Todos os modelos	2002	2004						
								341488	
	Todos os modelos	2005	2006						
							341463		
	Todos os modelos	2007	2011						
					339261 (D) 339262 (E)			341492	
	Todos os modelos	2012	2016						
					339261 (D) 339262 (E)			340115	
FIT	Todos os modelos	2003	2008						
					333331 (D) 333332 (E)			343381	
	Todos os modelos Inclusive Twist	2009	2014						
					338009 (D) 338010 (E)			348021	
	Todos os modelos	2015	2021						
					3330045 (D) 3330046 (E)			3440007	
HR-V	Todos os modelos (Exceto Touring Turbo)	2015	2021						
					3340142 (D) 3340143 (E)			3440039	
	Todos os modelos Touring	2015	2021						
					3340142 (D) 3340143 (E)				
ODYSSEY	Todos os modelos	1994	1999						
								344274	
SHUTTLE	Todos os modelos	1994	1999						
								344274	
HYUNDAI									
AZERA	V6	2006	2011						
					341476			349060	

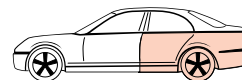
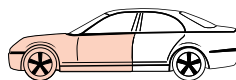



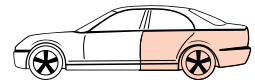
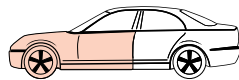



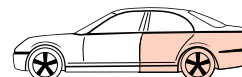
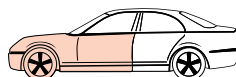

















VEÍCULO Vehículo/Vehicle	MODELO Model	ANO Año/Year		DIANTEIRO Delantero/Front			TRASEIRO Trasero/Rear		
		INÍCIO Primero First	FIM Final End	PREMIUM Hidráulico	EXCEL G Gás	GAS-A- JUST	PREMIUM Hidráulico	EXCEL G Gás	GAS-A- JUST
CRETA	Todos os modelos	2017	...						
ELANTRA	Todos os modelos	2006	2010						
				3330071 (D) 3330072 (E)					
ELANTRA	Todos os modelos	2011	2016						
GALLOPER	Todos os modelos - Traseira com feixe de molas	1998	2000						
H-100	Todos os modelos	1994	2008						
HB20	Todos os modelos (Exceto HB20X)	2012	...						
HR	Todos os modelos	2005	...						
i30	Todos os modelos (Inclusive CW)	2009	2012						
IX35	4x2 e 4x4	2010	...						
SANTA FÉ	(2WD) (4WD)	2001	2005						
SANTA FÉ	Todos os modelos	2006	2009						
SONATA	Importação Independente	2006	2008						
SONATA	Importação Independente	2009	2010						



VEÍCULO Vehículo/Vehicle	MODELO Model	ANO Año/Year		DIANTEIRO Delantero/Front			TRASEIRO Trasero/Rear		
		INÍCIO Primero First	FIM Final End	PREMIUM Hidráulico	EXCEL G Gás	GAS-A- JUST	PREMIUM Hidráulico	EXCEL G Gás	GAS-A- JUST
TERRACAN	Todos os modelos	2001	2007						
					344453			344454	
TUCSON	Todos os modelos 1ª Geração (Exceto New Tucson)	2005	2018						
					3348029 (D) 3348030 (E)			339746 (D) 339747 (E)	
VELOSTER	Todos os modelos	2011	2014						
									554385
INFINITI									
G20	Todos os modelos	1999	2002						
								341194	
QX4	Todos os modelos	1997	1999						
								343388	
	Todos os modelos	2000	2003						
				335030 (D) 335031 (E)			343379		
JAC MOTORS									
T8	Todos os modelos	2014	2012						
					344285			344287	
JEEP									
CHEROKEE	Todos os modelos	1984	1992						
					344088				
	Grand Cherokee	1993	1998						
					344088			344396	
	Grand Cherokee	1999	2004						
				344341			344342		
Grand Cherokee 3.7L V6, 4.7L, 5.7L V8	2005	2010							
							344496		
LIBERTY	Todos os modelos	2002	2012						
					331017			344404	



VEÍCULO Vehículo/Vehicle	MODELO Model	ANO Año/Year		DIANTEIRO Delantero/Front			TRASEIRO Trasero/Rear		
		INÍCIO Primero First	FIM Final End	PREMIUM Hidráulico	EXCEL G Gás	GAS-A- JUST	PREMIUM Hidráulico	EXCEL G Gás	GAS-A- JUST
WRANGLER	Todos os modelos	1987	1995						
					344091			344092	
	Todos os modelos	1997	2006						
								344403	
	Todos os modelos	2006	2017						
						555062			555063
KIA									
BESTA	Todos os modelos (Exceto GS)	1993	2006						
					444162	344302		443302	
	GS Grand 12 lugares	1997	2006						
						341247		348046	
	GS Grand 16 lugares	1997	2006						
						341247		348046	
BONGO	2500, 2700 Diesel Pickup Truck 4x2	1997	2004						
					444162	344302		444025	
	2500, 2700 Diesel Pickup Truck 4x2	2005	...						
					444162	344302			
CARENS	Todos os modelos	2006	2013						
						3340083 (D) 3340084 (E)		3440021	
CARNIVAL	Todos os modelos (sem freio ABS)	1998	2005						
						335024 (D) 335025 (E)		344296	
CERATO	Cerato I	2005	2007						
						333490 (D) 333491 (E)		333492 (D) 333493 (E)	
	Cerato II	2008	2013						
						338026 (D) 338027 (E)			554385

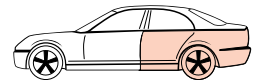
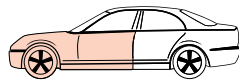

VEÍCULO Vehículo/Vehicle	MODELO Model	ANO Año/Year		DIANTEIRO Delantero/Front			TRASEIRO Trasero/Rear				
		INÍCIO Primero First	FIM Final End	PREMIUM Hidráulico	EXCEL G Gás	GAS-A- JUST	PREMIUM Hidráulico	EXCEL G Gás	GAS-A- JUST		
KIA	MAGENTIS	Todos os modelos	2006	2009							
					3340083 (D) 3340084 (E)				344296		
LAND ROVER	OPIRUS	Todos os modelos	2004	2006							
									341483		
LAND ROVER	OPTIMA	Todos os modelos	2014	2016							
					3340081 (D) 3340082 (E)						
LAND ROVER	PICANTO	Todos os modelos	2005	2011							
									343405		
LAND ROVER	SEPHIA	Todos os modelos	1993	1997							
					333109 (D) 333110 (E)			633170			
LAND ROVER	SORENTO	Todos os modelos	2003	2006							
					341364 (D) 341365 (E)				344451		
		Todos os modelos	2007	2009							
					340045 (D) 340046 (E)				349115		
	Todos os modelos	2010	2015								
									341716		
LAND ROVER	SOUL	Todos os modelos	2009	2019							
									349132		
LAND ROVER	SPORTAGE	Todos os modelos	1992	2002							
									344359		
		Todos os modelos	2004	2010							
					3348029 (D) 3348030 (E)				339746 (D) 339747 (E)		
	4x2 e 4x4	2011	2016								
					339402 (D) 339403 (E)						
LAND ROVER											
LAND ROVER	DEFENDER	Land Rover 90, 110, 130	1983	1990							
						345014				345005	
		Defender	1991	2016							
						345014				345005	

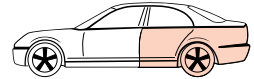
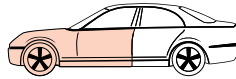

VEÍCULO Vehículo/Vehicle	MODELO Model	ANO Año/Year		DIANTEIRO Delantero/Front			TRASEIRO Traseiro/Rear		
		INÍCIO Primero First	FIM Final End	PREMIUM Hidráulico	EXCEL G Gás	GAS-A- JUST	PREMIUM Hidráulico	EXCEL G Gás	GAS-A- JUST

LAND ROVER

DISCOVERY II	Todos os modelos	1989	1998						
				445037				345005	
DISCOVERY SPORT	Todos os modelos	2014	2019						
					3358016 (D) 3358017 (E)				
EVOQUE	Todos os modelos (Sem susp. ajustável)	2012	2019						
					3358016 (D) 3358017 (E)			3358018 (D) 3358019 (E)	
FREELANDER II	Todos os modelos (Sem susp. ajustável)	2007	2016						
					335829 (D) 335830 (E)			335831 (D) 335832 (E)	

LEXUS

ES 300	Todos os modelos	1997	2001							
					339086 (D) 339087 (E)			334478 (D) 334479 (E)		
	Todos os modelos	1992	1996							
					334170 (D) 334171 (E)			334478 (D) 334479 (E)		
	Todos os modelos	2012	2015							
					335090 (D) 335091 (E)			335092 (D) 335093 (E)		
IS 250	2.5	2014	2016							
						5510014 (D) 5510015 (E)			5540004	
NX300	Todos os modelos (Inclusive Híbrido)	2015	2020							
								349024		
LS	Todos os modelos	1993	2000							
					341159			341269		
NX 200t	Todos os modelos	2013	2017							
					3350000 (D) 3350001 (E)			349024		

MAZDA

323	Todos os modelos (7th gen)	1994	1998							
					333178 (D) 333179 (E)			333184 (D) 333185 (E)		
	Todos os modelos (7th gen) sem gerenciam. Eletrônico	1994	1998							
					333182 (D) 333183 (E)			333180 (D) 333181 (E)		

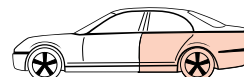
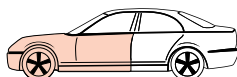

VEÍCULO Vehículo/Vehicle	MODELO Model	ANO Año/Year		DIANTEIRO Delantero/Front			TRASEIRO Trasero/Rear		
		INÍCIO Primero First	FIM Final End	PREMIUM Hidráulico	EXCEL G Gás	GAS-A- JUST	PREMIUM Hidráulico	EXCEL G Gás	GAS-A- JUST

MAZDA

MPV	Todos os modelos	1990	1999						
				335009 (D) 335010 (E)			345033		
MX-3	Todos os modelos	1991	1997						
				333250 (D) 333251 (E)			333252 (D) 333253 (E)		
PROTEGE/ 323	Todos os modelos	1999	2003						
				333274 (D) 333275 (E)			333276 (D) 333277 (E)		

MERCEDES-BENZ

190	W201 - (Exceto 190 E 2.3-16, 2.5-16 e Suspensão Esportiva)	1983	1993						
									553177
CLASSE C	W202 - Todos os modelos (Exceto AMG e suspensão esportiva)	1994	2000						
						553183			553185
	W202 - Modelos AMG C36, C43	1994	2000						
									553186
									553306
W203 - Todos os modelos (Exceto AMG e suspensão esportivo)	2001	2006							
								553384	
								553384	
CLC	Todos os modelos	2008	2011						
									553306
CLK	W208 - Todos os modelos (Exceto AMG)	1997	2003						
						553237			553238
CLASSE E	W210 - Todos os modelos (Exceto suspensão esportiva e AMG)	1996	2002						
						553199			553200
	W212 - Todos os modelos (Exceto AMG e suspensão esportiva)	2009	2016						
								553388	
W124 - Exceto AMG e suspensão esportiva	1985	1997							
								553178	

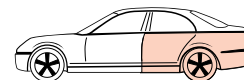
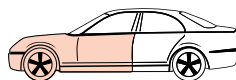

VEÍCULO Vehículo/Vehicle	MODELO Model	ANO Año/Year		DIANTEIRO Delantero/Front			TRASEIRO Traseiro/Rear		
		INÍCIO Primero First	FIM Final End	PREMIUM Hidráulico	EXCEL G Gás	GAS-A- JUST	PREMIUM Hidráulico	EXCEL G Gás	GAS-A- JUST

MERCEDES-BENZ

CLASSE M	W163 - ML320, ML430 (Exceto AMG)	1998	2005		349055			
	W163 - ML270 CDI	2000	2005		349055			
	W163 - ML500	2002	2005		349055			
	W163 - ML350	2003	2005		349055			
SLK	R170 - Todos os modelos (Exceto AMG)	1997	2003			553237		553245
SPRINTER	308, 310, 311, 312, 313 (Sem xação de bieleta)	1995	2013		335810			341339
	Todos os modelos 415, 416, 515, 516	2013	2019					349044

MITSUBISHI

3000	GT	1990	2000					341183
AIRTREK	2.0, 2.4 16V	2003	2005		334368			341361
	2.0, 2.4 16V	2006	2008		334368			341348
ASX	Todos os modelos (Exceto Outdoor)	2011	2021		339253 (D) 339254 (E)			340060
COLT	Todos os modelos - IV (Exceto GTI)	1992	1996					341145
	GTI	1992	1996					341140

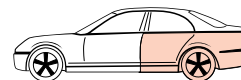
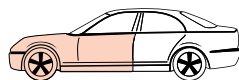









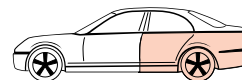
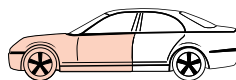















VEÍCULO Vehículo/Vehicle	MODELO Model	ANO Año/Year		DIANTEIRO Delantero/Front			TRASEIRO Trasero/Rear		
		INÍCIO Primero First	FIM Final End	PREMIUM Hidráulico	EXCEL G Gás	GAS-A- JUST	PREMIUM Hidráulico	EXCEL G Gás	GAS-A- JUST

MITSUBISHI

MITSUBISHI

ECLIPSE	(2WD) GST	1995	1999						
					341163			341165	
	Todos os modelos	2006	2012						
							341404		
	Todos os modelos CROSS	2018	...						
							3410059		
GALANT	Todos os modelos (sem suspensão elevada)	1992	1996						
				441086	341141		441087	341142	
	Todos os modelos (sem suspensão elevada)	1997	2003						
					341141			341213	
	Todos os modelos (Suspensão elevada) 4WD/2WD	1997	2003						
					341240			341241	
GRANDIS	2.4 (Exceto Suspensão Elevada)	2004	2011						
					334456 (D) 334457 (E)			343436	
L200	4X4 (Exceto Sport)	1992	2006						
				444117	344221		443196	343292	
	4x2 (Importada) Modelo antigo	1992	1999						
				443189			443185		
	Sport, Outdoor, GL, GLS	2007	2012						
				443188	344346		443290	343292	
L200	Triton (suspensão dianteira com mola helicoidal - exceto suspensão SDS)	2008	2019						
					340033			343251	
	Triton Outdoor (modelo antigo - exceto suspensão SDS)	2020	...						
					340033			343251	
	Triton (modelo antigo - COM suspensão SDS)	2008	...						
					3418004				



VEÍCULO Vehículo/Vehicle	MODELO Model	ANO Año/Year		DIANTEIRO Delantero/Front			TRASEIRO Trasero/Rear		
		INÍCIO Primero First	FIM Final End	PREMIUM Hidráulico	EXCEL G Gás	GAS-A- JUST	PREMIUM Hidráulico	EXCEL G Gás	GAS-A- JUST
L300	Box e Bus	1987	2003						
				444089			443223		
LANCER	Todos os modelos (Exceto Evolution)	1993	1996						
				333162 (D) 333163 (E)			341140		
	Todos os modelos (Exceto Evolution)	1996	2000						
				333224 (D) 333225 (E)			341140		
	Todos os modelos (Exceto Evolution)	2012	2020						
				339104 (D) 339105 (E)			341444		
	Todos os modelos Ralliart	2011	2013						
				339104 (D) 339105 (E)			3410052		
OUTLANDER	Todos os modelos (Exceto Chassi CW5W geralmente)	2003	2005						
				334398			341361		
	Apenas Chassi CW5W	2006	2013						
				339124 (D) 339125 (E)			341454		
	Todos os modelos (Exceto Chassi CW5W)	2006	2013						
				339080 (D) 339081 (E)			349040		
	Todos os modelos	2014	2015						
				3340045 (D) 3340046 (E)			3410059		
Todos os modelos (Exceto Sport)	2016	...							
			3350036 (D) 3350037 (E)			3410059			
PAJERO	Full - Traseiro com feixe de mola	1991	1999						
				444139	344222		443198	343239	
	Full - Traseiro com mola helicoidal	1991	1999						
				444139	344222			344223	

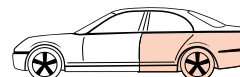
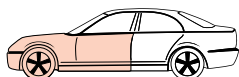

VEÍCULO Vehículo/Vehicle	MODELO Model	ANO Año/Year		DIANTEIRO Delantero/Front			TRASEIRO Trasero/Rear		
		INÍCIO Primero First	FIM Final End	PREMIUM Hidráulico	EXCEL G Gás	GAS-A- JUST	PREMIUM Hidráulico	EXCEL G Gás	GAS-A- JUST

MITSUBISHI

PAJERO	Sport, GLS (com mola helicoidal na suspensão traseira)	1993	2011						
					344222			344223	
	IO	1998	2001						
					334405			343408	
	Sport	1998	2010						
					444217	344294		444184	344295
	Full	2000	2006						
						341251			344300
TR4	2002	2015							
					334405			343408	
Full	2007	...							
					341445			344300	
Dakar (Exceto Suspensão SDS)	2009	2018							
					340033				
Dakar (Suspensão SDS)	2011	2018							
					3418004				
SPACE WAGON	2.0, 2.4 (2WD)	1991	1997						
					634042				
	2.4 (2WD), 2.4 (4WD)	1998	1999						
					334235 (D) 334236 (E)			343312	
2.0 (2WD), 2.4 (2WD), 2.4 (4WD)	2000	2003							
					334392 (D) 334393 (E)			343312	

NISSAN

200SX	Todos os modelos	1995	1998					
								341194
350Z	Todos os modelos	2002	2005					
						341428 (D) 341429 (E)		

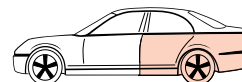
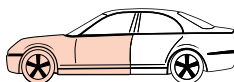

VEÍCULO Vehículo/Vehicle	MODELO Model	ANO Año/Year		DIANTEIRO Delantero/Front			TRASEIRO Trasero/Rear		
		INÍCIO Primero First	FIM Final End	PREMIUM Hidráulico	EXCEL G Gás	GAS-A- JUST	PREMIUM Hidráulico	EXCEL G Gás	GAS-A- JUST

NISSAN

350Z	Todos os modelos	2006	2009						
				341366 (D) 341367 (E)			344455		
ALTIMA	Todos os modelos	2014	2015						
				339331 (D) 339332 (E)					
FRONTIER	(4WD)	1990	1997						
				443239			443240		
	(4WD)	1998	2006						
				443293			443240 343463		
	(2WD)	2002	2006						
				349179			348051		
	Todos os modelos (Prato Baixo)	2007	2016						
				341461			345067		
	Todos os modelos (Prato Alto)	2009	2016						
				341467			345067		
Todos os modelos	2017	...							
			340053			3440049			
LIVINA	Grand Livina	2009	2015						
				338726 (D) 338727 (E)			348045		
	Livina	2009	2014						
				338724 (D) 338725 (E)			348052		
MARCH	Todos os modelos	2011	2014						
							348062		
	Todos os modelos	2015	2020						
				3430056					

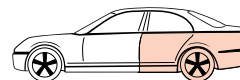
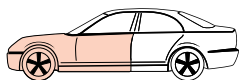

VEÍCULO Vehículo/Vehicle	MODELO Model	ANO Año/Year		DIANTEIRO Delantero/Front			TRASEIRO Trasero/Rear			
		INÍCIO Primero First	FIM Final End	PREMIUM Hidráulico	EXCEL G Gás	GAS-A- JUST	PREMIUM Hidráulico	EXCEL G Gás	GAS-A- JUST	
NISSAN	MAXIMA	Todos os modelos	2000	2003						
					334366 (D) 334367 (E)			341341		
	MURANO	Z50	2002	2006						
						339070 (D) 339071 (E)			344439	
	MURANO	Z51	2007	2013						
						339188 (D) 339189 (E)			349092	
	PATHFINDER	Todos os modelos	1996	1999						
								443294	343388	
	PATHFINDER	Todos os modelos	2000	2004						
						335030 (D) 335031 (E)			343379	
PRIMERA	Todos os modelos	1996	2001							
								341186		
PRIMERA	Todos os modelos	2002	2007							
					331014 (D) 331015 (E)			341325		
SENTRA	Todos os modelos	1995	1999							
								341194		
	Todos os modelos	2000	2006							
					333394 (D) 333395 (E)			341279		
SENTRA	Todos os modelos	2014	2021							
					339327 (D) 339328 (E)					
TERRANO I	Todos os modelos	1988	1993							
					344200			343245		
TERRANO II	Todos os modelos	1994	2007							
					344200			343355		
TIIDA	Todos os modelos	2007	2013							
					333390 (D) 333391 (E)			343458		

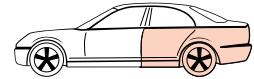
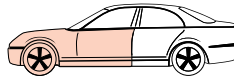

VEÍCULO Vehículo/Vehicle	MODELO Model	ANO Año/Year		DIANTEIRO Delantero/Front			TRASEIRO Trasero/Rear		
		INÍCIO Primero First	FIM Final End	PREMIUM Hidráulico	EXCEL G Gás	GAS-A- JUST	PREMIUM Hidráulico	EXCEL G Gás	GAS-A- JUST
VERSA	Todos os modelos	2011	2020						
XTERRA	Todos os modelos	2003	2008						
X-TRAIL	T30	2002	2007						
	T31	2008	2014						
PEUGEOT									
206	Todos os modelos (Exceto Escapade)	1999	2011						
207	Todos os modelos (Exceto Escapade)	2008	2015						
306	Todos os modelos (Exceto Break - Perua)	1992	2001						
307	Todos os modelos	2004	2011						
308	Todos os modelos (Inclusive Turbo)	2012	2019						
406	Todos os modelos	1995	2004						
408	Todos os modelos (Inclusive Turbo)	2011	2019						
504	Todos os modelos	1994	1999						

NISSAN

PEUGEOT

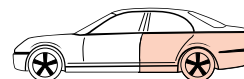
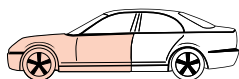

VEÍCULO Vehículo/Vehicle	MODELO Model	ANO Año/Year		DIANTEIRO Delantero/Front			TRASEIRO Trasero/Rear		
		INÍCIO Primero First	FIM Final End	PREMIUM Hidráulico	EXCEL G Gás	GAS-A- JUST	PREMIUM Hidráulico	EXCEL G Gás	GAS-A- JUST
PEUGEOT 3008	Todos os modelos (Sem ajuste de nivelamento)	2009	2016						
								345085	
PROTON 5008	Todos os modelos (Sem ajuste de nivelamento)	2017	...	IMAGEM INDISPONÍVEL			IMAGEM INDISPONÍVEL		
					3348091				
RENAULT BOXER	Todos os modelos (Exceto Nova Versão)	1994	2017						
					335846			345041	
RENAULT EXPERT	Todos os modelos	2018	...						
								3458001	
RENAULT HOGGAR	Todos os modelos	2010	2013						
					3338028 (D) 3338029 (E)			341237	
RENAULT PARTNER	Todos (importado)	1998	...						
					333838 (D) 333839 (E)			341237	
PROTON									
RENAULT COUPE / PERSONA	Todos os modelos	1996	2004						
					334097 (D) 334098 (E)				
RENAULT									
RENAULT CLIO	1.0	1999	2017						
					333707			343462	
RENAULT CLIO	1.6	1999	2011						
					333708			343462	
RENAULT FLUENCE	Todos os modelos (Exceto GT Turbo)	2011	2017						
					339762			344817	
RENAULT LAGUNA	Todos os modelos	1994	2001						
					334802				

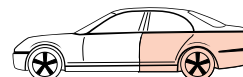
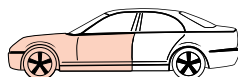

VEÍCULO Vehículo/Vehicle	MODELO Model	ANO Año/Year		DIANTEIRO Delantero/Front			TRASEIRO Trasero/Rear		
		INÍCIO Primero First	FIM Final End	PREMIUM Hidráulico	EXCEL G Gás	GAS-A- JUST	PREMIUM Hidráulico	EXCEL G Gás	GAS-A- JUST
LOGAN	Todos os modelos	2007	2013						
					3338024			348014	
	Todos os modelos 1.0 (Exc. Stepway)	2014	2020						
					338749			343833	
	Todos os modelos 1.6 (Exc. Cambio CVT)	2014	2020						
					338750			343833	
	Todos os modelos 1.6 com Cambio CVT	2019	2020						
					338751			343834	
MASTER	Master II Furgão, Minibus	2003	2013						
					344306			344307	
	Master III Furgão, Minibus	2014	2022						
					335835			345702	
MÉGANE	Todos os modelos	2006	2013						
					338712			344800	
SANDERO	Todos os modelos (Exceto Stepway)	2007	2014						
					3338024			348014	
	Todos os modelos Stepway e/ou câmbio CVT	2015	2020						
					338751			343834	
	Todos os modelos 1.0 (Exc. Stepway e 2.0 RS)	2015	2020						
					338749			343833	
	Todos os modelos 1.6 (Exceto StepWay, R.S. e câmbio CVT)	2015	2020						
					338750			343833	
SYMBOL	Todos os modelos	2009	2012						
					333708			343462	
TWINGO	Todos os modelos	1994	2002						
								341813	

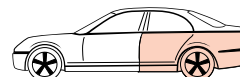
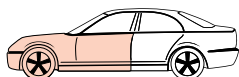



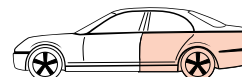
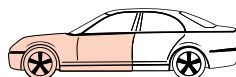









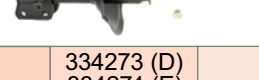
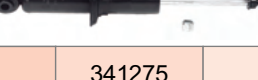

VEÍCULO Vehículo/Vehicle	MODELO Model	ANO Año/Year		DIANTEIRO Delantero/Front			TRASEIRO Trasero/Rear		
		INÍCIO Primero First	FIM Final End	PREMIUM Hidráulico	EXCEL G Gás	GAS-A- JUST	PREMIUM Hidráulico	EXCEL G Gás	GAS-A- JUST
SEAT									
CORDOBA	Todos os modelos	1995	2002						
				634810					
IBIZA	Todos os modelos	1995	2002						
				634810					
INCA	Todos os modelos	1998	2008						
				634810					
SMART									
FORTWO	Todos os modelos	2009	2014						
									553393
SSANGYONG									
KORANDO/ MUSSO	Todos os modelos	1996	2002						
					344309			344310	
SUBARU									
FORESTER	Todos os modelos (Inclusive Turbo) AWD	1998	2002						
				334189 (D)	334190 (E)		334191 (D)	334192 (E)	
	Turbo AWD	2003	2008						
				334370 (D)	334371 (E)		334344 (D)	334345 (E)	
	Todos os modelos (Exceto Turbo) AWD	2003	2008						
							339149 (D)	339150 (E)	
	Todos os modelos AWD - Sem regulagem de altura	2009	2010						
				339169 (D)	339170 (E)		341486		
IMPREZA	Todos os modelos 2WD	1992	2000						
				334253 (D)	334254 (E)		334146 (D)	334147 (E)	
	Todos os modelos AWD (Inclusive GT)	1992	2000						
				334253 (D)	334254 (E)				
	Turbo WRX (Bug Eye)	2000	2003						
				334304 (D)	334305 (E)		334306 (D)	334307 (E)	
	Todos os modelos (Exceto STI)	2008	2011						
				339171 (D)	339172 (D)		341487		



VEÍCULO Vehículo/Vehicle	MODELO Model	ANO Año/Year		DIANTEIRO Delantero/Front			TRASEIRO Traseiro/Rear		
		INÍCIO Primero First	FIM Final End	PREMIUM Hidráulico	EXCEL G Gás	GAS-A- JUST	PREMIUM Hidráulico	EXCEL G Gás	GAS-A- JUST

SUBARU

LEGACY	BC / BF / BJ - (4WD) Sem ajuste de altura	1989	1993						
					334105 (D) 334106 (E)				
	BC / BF / BJ - 2WD	1989	1993						
					334105 (D) 334106 (E)			334146 (D) 334147 (E)	
	BC / BG / BK - 2WD	1994	1999						
					334113 (D) 334114 (E)				
	BC / BG / BK - 4WD	1994	1999						
					334113 (D) 334114 (E)			334115 (D) 334116 (E)	
OUTBACK AWD	1995	1999							
				334166 (D) 334167 (E)					
BE / BH / BT - AWD	2000	2004							
				334273 (D) 334274 (E)			341275		
Outback AWD	2000	2009							
				339151 (D) 339152 (E)					
Todos os modelos	2010	2014							
							340043		
OUTBACK	OUTBACK AWD	1995	1999						
					334166 (D) 334167 (E)				
	BE / BH / BT - AWD	2000	2003						
				334275 (D) 334276 (E)					
Todos os modelos	2004	2009							
				334374 (D) 334375 (E)			341354		
TRIBECA	Todos os modelos	2005	2014						
					335054 (D) 335055 (E)				

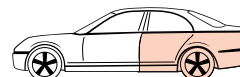
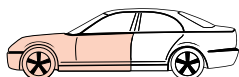

VEÍCULO Vehículo/Vehicle	MODELO Model	ANO Año/Year		DIANTEIRO Delantero/Front			TRASEIRO Trasero/Rear		
		INÍCIO Primero First	FIM Final End	PREMIUM Hidráulico	EXCEL G Gás	GAS-A- JUST	PREMIUM Hidráulico	EXCEL G Gás	GAS-A- JUST
SUBARU VIVIO	Todos os modelos 2WD	1992	1998						
SUZUKI									
SUZUKI BALENO	Todos os modelos	1995	2001						
GRAND VITARA	Todos os modelos	1998	2007						
	Todos os modelos	2008	2015						
IGNIS	Todos os modelos	2000	2003						
SAMURAI	Todos os modelos	1996	1998						
							343386		
JIMNY	Todos os modelos (Exceto Sierra novo)	1999	...						
							343287	343288	
SWIFT	Todos os modelos	1991	1995						
	Sport	2014	2016						
SX4	Todos os modelos	2006	2015						
VITARA	Todos os modelos	1990	1997						
	Todos os modelos	1998	2007						
	Todos os modelos	2008	2015						
				634019 (D) 634020 (E)	334015 (D) 334016 (E)		443232	343247	553158
				634072 (D) 634073 (E)				343247	
				334464 (D) 334465 (E)				343435	

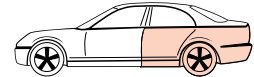
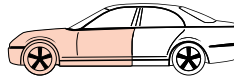

VEÍCULO Vehículo/Vehicle	MODELO Model	ANO Año/Year		DIANTEIRO Delantero/Front			TRASEIRO Trasero/Rear		
		INÍCIO Primero First	FIM Final End	PREMIUM Hidráulico	EXCEL G Gás	GAS-A- JUST	PREMIUM Hidráulico	EXCEL G Gás	GAS-A- JUST

TOYOTA

CAMRY	Todos os modelos Americano e Europeu	1994	1996						
				334170 (D) 334171 (E)			334478 (D) 334479 (E)		
	Todos os modelos Europeu	1991	1996						
				334476 (D) 334477 (E)			334478 (D) 334479 (E)		
	Todos os modelos	1997	2001						
				339086 (D) 339087 (E)			334478 (D) 334479 (E)		
	Todos os modelos V6	2002	2003						
						334340 (D) 334341 (E)			
Todos os modelos	2004	2006							
						334388 (D) 334389 (E)			
Todos os modelos	2007	2011							
						339023 (D) 339024 (E)			
Todos os modelos	2018	2021							
						3440108			
COROLLA	Todos os modelos	1997	2002						
				334176 (D) 334177 (E)			332088 (D) 332089 (E)		
	Fielder	2003	2008						
				339779 (D) 339780 (E)			341724		
	Todos os modelos Sedan	2003	2008						
				339779 (D) 339780 (E)			341724		
	Todos os modelos (Inclusive XRS)	2009	2014						
			339175 (D) 339176 (E)			341723			
Todos os modelos (Inclusive XRS)	2015	2019							
			339824 (D) 339825 (E)			341723			
Todos os modelos	2020	...							
			3350062 (D) 3350063 (E)			3440083			

TOYOTA

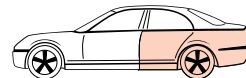
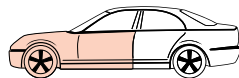

VEÍCULO Vehículo/Vehicle	MODELO Model	ANO Año/Year		DIANTEIRO Delantero/Front			TRASEIRO Trasero/Rear		
		INÍCIO Primero First	FIM Final End	PREMIUM Hidráulico	EXCEL G Gás	GAS-A- JUST	PREMIUM Hidráulico	EXCEL G Gás	GAS-A- JUST

TOYOTA

CORONA	2.0	1993	2000						
					334203 (D) 334204 (E)			334329 (D) 334330 (E)	
ETIOS	Todos os modelos	2013	2021						
								3430038	
FJ CRUISER	Todos os modelos	2007	2009						
					341340				
HILUX	SRV Pick Up (Inclusive SR5)	1988	1994						
					343195		443257	343253	
	Pick Up 4x2 (Exceto SRV e SR5)	1992	1996						
				443214			443217		
	SRV Pick Up 4x2 (Inclusive SR5)	1995	2004						
				444103	344202		443257	343253	
	Pick Up 4x4 Argentina	1996	2004						
								349178	
	Pick Up 4x2 (Exceto SRV e SR5)	1997	1999						
				443214			443297		
SRV Pick Up 4x4 (Inclusive SR5)	1997	2004							
				344202			343299 (D) 343300 (E)		
SW4	1997	2004							
				341232			344288		
SW4	2005	2015							
				341396			349017		
SW4	2016	...							
				341396			3440082		
SRV Pick Up	2005	2014							
				341372			343346		
SRV Pick Up	2015	...							
				341372					

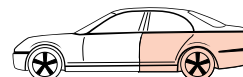
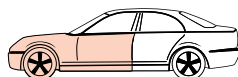

VEÍCULO Vehículo/Vehicle	MODELO Model	ANO Año/Year		DIANTEIRO Delantero/Front			TRASEIRO Trasero/Rear		
		INÍCIO Primero First	FIM Final End	PREMIUM Hidráulico	EXCEL G Gás	GAS-A- JUST	PREMIUM Hidráulico	EXCEL G Gás	GAS-A- JUST
LAND CRUISER	Todos os modelos (90)	1996	2002						
					341232			344288	
	Todos os modelos Prado (120)	2002	2010						
					341344			344416	
PRIUS	Hybrid	2012	2015						
					339242 (D) 339243 (E)				
	Todos os modelos	2016	2021						
					3350026 (D) 3350027 (E)				
RAV4	(4WD)	1995	2000						
					334482 (D) 334483 (E)			343313	
	Todos os modelos	2001	2005						
					3340113 (D) 3340114 (E)			343272	
	Todos os modelos	2006	2012						
					339031 (D) 339032 (E)			349024	
	Todos os modelos	2013	2018						
					339334 (D) 339335 (E)			349024	
YARIS	Todos os modelos	2018	...						
								348090	
VOLKSWAGEN									
AMAROK	Todos os modelos	2010	...						
					3417502			349144	
APOLLO	Todos os modelos	1990	1992						
								333079	
BORA	Todos os modelos	1998	2011						
					3348031			343280	

TOYOTA
VOLKSWAGEN

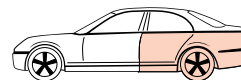
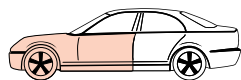

VEÍCULO Vehículo/Vehicle	MODELO Model	ANO AÑO/Year		DIANTEIRO Delantero/Front			TRASEIRO Trasero/Rear			
		INÍCIO Primero First	FIM Final End	PREMIUM Hidráulico	EXCEL G Gás	GAS-A- JUST	PREMIUM Hidráulico	EXCEL G Gás	GAS-A- JUST	
VOLKSWAGEN	BRÁSILIA	Todos os modelos	1973	1982						
					443046			443045		
	CROSSFOX	Todos os modelos	2006	2017						
						339711			348015	
	EUROVAN	Todos os modelos	1997	2003						
						344261				
	FOX	Todos os modelos (Exceto Cross)	2003	2010						
						334835			343438	
		Todos os modelos Novos (Exceto Cross)	2011	...						
						334835			343438	
FUSCA	Todos os modelos	1953	1981							
							443045			
	Todos os modelos	1982	1996							
443046						443045				
TSI	2013	2019								
				335814			344459			
GOL	Todos os modelos quadrados G1	1980	1994							
				664024	364024					
	Todos os modelos até G4 (Exceto Rallye)	1995	2008							
				664024	364024		441126	341439		
Todos os modelos novos G5 / G6 / G7 (Exceto Rallye e Track)	2009	...								
				334835		441126	341439			
Todos os modelos Rallye e Track G5 / G6 / G7	2010	...								
				3348074						
GOLF	Todos os modelos MK3 sem prato de mola	1994	1998							
				634810			443800			
Todos os modelos MK4 e MK4.5	1999	2014								
				3348031			343280			

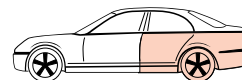
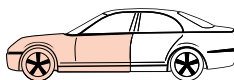

VEÍCULO Vehículo/Vehicle	MODELO Model	ANO Año/Year		DIANTEIRO Delantero/Front			TRASEIRO Trasero/Rear		
		INÍCIO Primero First	FIM Final End	PREMIUM Hidráulico	EXCEL G Gás	GAS-A- JUST	PREMIUM Hidráulico	EXCEL G Gás	GAS-A- JUST
GOLF	Todos os modelos MK7 e MK7.5 com amortecedor dianteiro corpo diâmetro 50mm e haste diâmetro 22mm e Suspensão traseira eixo rígido	2014	2020						
				3348039				3430023	
GOLF	Todos os modelos MK7 e MK7.5 com amortecedor dianteiro corpo diâmetro 55mm e haste diâmetro 25mm e Suspensão traseira multilink	2014	2020						
				335814				344459	
JETTA	Todos os modelos MK5 (Inclusive Variant SW)	2005	2012						
				335814				344459	
	Todos os modelos MK6 com amortecedores dianteiros diâmetro 50 mm	2011	2017						
3348039							344459		
Todos os modelos MK6 com amortecedores dianteiros diâmetro 55 mm	2011	2017							
			335814				344459		
KOMBI	Ambulância	1975	1996						
				443470					
	Cargo	1975	1996						
				443470			444330		
Com porta corredeira	1997	2013							
			443468				444331		
NEW BEETLE	Todos os modelos	1998	2010						
				3348031				343280	
PARATI	Todos os modelos quadrado G1	1982	1994						
				664024	364024				
Todos os modelos G2 / G3 / G4 (Exceto Crossover)	1995	2013							
			664024	364024			441126	341439	
PASSAT	Todos os modelos B4	1994	1997						
				634810					
	Todos os modelos B5	1998	2005						
								343281	
Todos os modelos B6 e B7	2006	2013							
			335814				344459		
Todos os modelos CC	2009	2017							
			335814				344459		

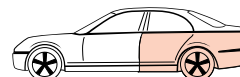
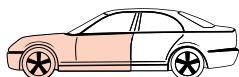

VEÍCULO Vehículo/Vehicle	MODELO Model	ANO Año/Year		DIANTEIRO Delantero/Front			TRASEIRO Trasero/Rear		
		INÍCIO Primero First	FIM Final End	PREMIUM Hidráulico	EXCEL G Gás	GAS-A- JUST	PREMIUM Hidráulico	EXCEL G Gás	GAS-A- JUST
VOLKSWAGEN POLO	Todos os modelos	2002	2006						
					334835			343438	
	Todos os modelos	2007	2015						
				334835					
	Todos os modelos Mk6	2017	...						
				3348074					
POLO CLASSIC	Todos os modelos	1996	1999						
				634810			443236		
SANTANA	Todos os modelos (Exceto executivo)	1984	1996						
							441131		
	Todos os modelos (Exceto executivo)	1984	1990						
								340078	
SAVEIRO	Todos os modelos quadrado G1	1982	1998						
				664024	364024				
	Todos os modelos G2 / G3 / G4 (Exceto Super Surf)	1999	2007						
				664024	364024		441128		
	Super Surf, Crossover, City, Sportline	2004	2009						
				664024					
	G5 / G6 / G7 (Exceto Robust e Cross)	2010	...						
								348041	
SPACEFOX	Todos os modelos (Exceto Cross)	2006	2010						
					334835			343438	
	Todos os modelos (Exceto Cross)	2011	2019						
				334835				343438	
SPACECROSS	Todos os modelos	2011	2017						
				339711				348015	
TIGUAN	Todos os modelos	2007	2017						
					335814			349067	
	Todos os modelos (Inclusive AllSpace e TSI)	2018	...						
				3358020					

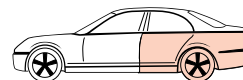
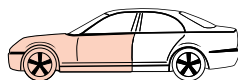

VEÍCULO Vehículo/Vehicle	MODELO Model	ANO Año/Year		DIANTEIRO Delantero/Front			TRASEIRO Trasero/Rear		
		INÍCIO Primero First	FIM Final End	PREMIUM Hidráulico	EXCEL G Gás	GAS-A- JUST	PREMIUM Hidráulico	EXCEL G Gás	GAS-A- JUST
TL/TC/1600	Todos os modelos	1970	1976						
				443046			443045		
VAN	Todos os modelos	1997	2002						
				634810					
VOYAGE	Todos os modelos quadrados G1	1981	1996						
				664024	364024				
	Todos os modelos G5 / G6 / G7	2009	...						
					334835		441126	341439	
UPI	Todos os modelos	2014	2021						
					3338041				
VOLVO									
C30	Todos os modelos	2007	2013						
					334842 (D) 334843 (E)			343419	
S40	Todos os modelos (Exceto T4)	1995	1999						
					334174 (D) 334175 (E)			341217	
	Todos os modelos (Exceto T4)	2000	2003						
					334438 (D) 334439 (E)			341145	
S40/V50	2.4i, 2.5T5	2004	2012						
					334842 (D) 334843 (E)			343419	
S60	Todos os modelos II	2010	2017						
					3358013 (D) 3358014 (E)			349122	
V40	Todos os modelos	1995	1999						
					334174 (D) 334175 (E)				
V60	Todos os modelos I (Exceto Cross & Country)	2010	2018						
					3358013 (D) 3358014 (E)				
XC60	Todos os modelos I	2008	2017						
					339818 (D) 339819 (E)				
XC90	Todos os modelos	2003	2014						
									553382

TECNOLOGIA JAPONESA

KYB É PRECISÃO EM
AMORTECEDORES

WWW.KYB.COM.BR



LISTA NUMÉRICA

KYB

CÓDIGO Code	MARCA Brand
235060	FORD
331008	HONDA
331009	HONDA
331014	NISSAN
331015	NISSAN
331017	JEEP
331027	HONDA
331028	HONDA
332082	SUBARU
332083	SUBARU
332086	SUBARU
332087	SUBARU
332088	TOYOTA
332089	TOYOTA
333067	TOYOTA
333068	TOYOTA
333079	FORD
333109	KIA
333110	KIA
333157	GENERAL MOTORS
333162	MAZDA
333163	MAZDA
333178	MAZDA
333179	MAZDA
333180	MAZDA
333181	MAZDA
333182	MAZDA
333183	MAZDA
333184	MAZDA
333185	MAZDA
333196	SUZUKI
333215	SUZUKI
333216	SUZUKI
333224	MAZDA
333225	MAZDA
333250	MAZDA
333251	MAZDA
333252	MAZDA
333253	MAZDA
333274	MAZDA
333275	MAZDA
333276	MAZDA
333277	MAZDA
333312	SUZUKI
333313	SUZUKI
333331	HONDA
333332	HONDA
333348	FORD
333349	FORD
333379	FORD
333380	FORD
333390	NISSAN
333391	NISSAN

CÓDIGO Code	MARCA Brand
333394	NISSAN
333395	NISSAN
333490	KIA
333491	KIA
333492	KIA
333493	KIA
333700	FORD
333701	FORD
333708	RENAULT
333715	GENERAL MOTORS
333716	GENERAL MOTORS
333736	CITROËN
333737	CITROËN
333757	CITROËN
333757	PEUGEOT
333758	CITROËN
333758	PEUGEOT
333838	CITROËN
333838	PEUGEOT
333839	CITROËN
333839	PEUGEOT
334015	SUZUKI
334016	SUZUKI
334097	PROTON
334098	PROTON
334099	GENERAL MOTORS
334100	GENERAL MOTORS
334105	SUBARU
334106	SUBARU
334113	SUBARU
334114	SUBARU
334115	SUBARU
334116	SUBARU
334146	SUBARU
334147	SUBARU
334164	SUBARU
334165	SUBARU
334166	SUBARU
334167	SUBARU
334170	LEXUS
334171	LEXUS
334174	VOLVO
334175	VOLVO
334176	TOYOTA
334177	TOYOTA
334188	CHRYSLER
334189	SUBARU
334190	SUBARU
334191	SUBARU
334192	SUBARU
334195	GENERAL MOTORS
334195	SUZUKI
334196	GENERAL MOTORS

CÓDIGO Code	MARCA Brand
334196	SUZUKI
334203	TOYOTA
334204	TOYOTA
334235	MAZDA
334236	MAZDA
334253	SUBARU
334254	SUBARU
334273	SUBARU
334274	SUBARU
334275	SUBARU
334276	SUBARU
334304	SUBARU
334305	SUBARU
334306	SUBARU
334307	SUBARU
334313	GENERAL MOTORS
334314	GENERAL MOTORS
334325	FORD
334329	TOYOTA
334330	TOYOTA
334335	CHRYSLER
334340	LEXUS
334340	TOYOTA
334341	LEXUS
334341	TOYOTA
334344	SUBARU
334345	SUBARU
334354	VOLVO
334355	VOLVO
334360	NISSAN
334361	NISSAN
334366	NISSAN
334367	NISSAN
334368	MAZDA
334370	SUBARU
334371	SUBARU
334374	SUBARU
334375	SUBARU
334388	LEXUS
334388	TOYOTA
334389	LEXUS
334389	TOYOTA
334392	MAZDA
334393	MAZDA
334398	MAZDA
334405	MAZDA
334438	VOLVO
334439	VOLVO
334456	MAZDA
334457	MAZDA
334464	SUZUKI
334465	SUZUKI
334468	SUBARU

LISTA NUMÉRICA
NUMERICAL LIST



CÓDIGO Code	MARCA Brand
334469	SUBARU
334476	TOYOTA
334477	TOYOTA
334478	LEXUS
334478	TOYOTA
334479	LEXUS
334479	TOYOTA
334480	NISSAN
334481	NISSAN
334482	TOYOTA
334483	TOYOTA
334824	FORD
334835	VOLKSWAGEN
334842	VOLVO
334843	VOLVO
334844	GENERAL MOTORS
334845	GENERAL MOTORS
334846	GENERAL MOTORS
334847	GENERAL MOTORS
335009	MAZDA
335010	MAZDA
335024	KIA
335025	KIA
335030	INFINITI
335030	NISSAN
335031	INFINITI
335031	NISSAN
335054	SUBARU
335055	SUBARU
335090	LEXUS
335091	LEXUS
335092	LEXUS
335093	LEXUS
335810	MERCEDES-BENZ
335814	AUDI
335814	VOLKSWAGEN
335835	RENAULT
335846	FIAT
338009	HONDA
338010	HONDA
338026	KIA
338027	KIA
338038	FIAT
338040	FORD
338086	FIAT
338712	RENAULT
338724	NISSAN
338725	NISSAN
338726	NISSAN
338727	NISSAN
338741	FORD
338749	RENAULT
338750	RENAULT

CÓDIGO Code	MARCA Brand
338751	RENAULT
338753	PEUGEOT
338754	PEUGEOT
338755	CITROËN
338756	CITROËN
339023	TOYOTA
339024	TOYOTA
339025	TOYOTA
339026	TOYOTA
339031	TOYOTA
339032	TOYOTA
339035	HONDA
339036	HONDA
339070	NISSAN
339071	NISSAN
339080	MITSUBISHI
339081	MITSUBISHI
339086	LEXUS
339086	TOYOTA
339087	LEXUS
339087	TOYOTA
339104	MITSUBISHI
339105	MITSUBISHI
339124	MITSUBISHI
339125	MITSUBISHI
339149	SUBARU
339150	SUBARU
339151	SUBARU
339152	SUBARU
339169	SUBARU
339170	SUBARU
339171	SUBARU
339172	SUBARU
339175	TOYOTA
339176	TOYOTA
339186	SUZUKI
339187	SUZUKI
339188	NISSAN
339189	NISSAN
339198	NISSAN
339199	NISSAN
339242	TOYOTA
339243	TOYOTA
339246	CHRYSLER
339253	MITSUBISHI
339254	MITSUBISHI
339255	HONDA
339256	HONDA
339261	HONDA
339262	HONDA
339269	BMW
339270	BMW
339304	FIAT

CÓDIGO Code	MARCA Brand
339305	FIAT
339327	NISSAN
339328	NISSAN
339331	NISSAN
339332	NISSAN
339334	TOYOTA
339335	TOYOTA
339402	HYUNDAI
339402	KIA
339403	HYUNDAI
339403	KIA
339745	ALFA ROMEO
339746	HYUNDAI
339746	KIA
339747	HYUNDAI
339747	KIA
339750	HYUNDAI
339751	HYUNDAI
339762	RENAULT
339779	TOYOTA
339780	TOYOTA
339781	CITROËN
339782	CITROËN
339824	TOYOTA
339825	TOYOTA
340022	HYUNDAI
340024	HYUNDAI
340025	ALFA ROMEO
340029	HONDA
340030	HONDA
340031	HONDA
340033	MITSUBISHI
340038	FORD
340039	FORD
340043	SUBARU
340045	KIA
340046	KIA
340053	NISSAN
340060	MITSUBISHI
340069	GENERAL MOTORS
340070	GENERAL MOTORS
340078	FORD
340078	VOLKSWAGEN
340093	DODGE
340093	FIAT
340115	HONDA
340124	FORD
341016	AUDI
341094	HONDA
341101	CITROËN
341102	CITROËN
341125	TOYOTA
341130	AUDI

CÓDIGO Code	MARCA Brand
341133	AUDI
341138	HONDA
341139	HONDA
341140	MITSUBISHI
341141	MITSUBISHI
341142	MITSUBISHI
341145	MITSUBISHI
341145	VOLVO
341159	LEXUS
341163	MITSUBISHI
341165	MITSUBISHI
341166	CITROËN
341166	PEUGEOT
341183	MITSUBISHI
341186	NISSAN
341194	INFINITI
341194	NISSAN
341202	NISSAN
341205	AUDI
341213	MITSUBISHI
341217	VOLVO
341232	TOYOTA
341237	CITROËN
341237	PEUGEOT
341240	MITSUBISHI
341241	MITSUBISHI
341247	KIA
341249	PEUGEOT
341251	MITSUBISHI
341255	HONDA
341256	HONDA
341260	HONDA
341261	HONDA
341269	LEXUS
341275	SUBARU
341279	NISSAN
341302	FORD
341311	HONDA
341324	FIAT
341325	NISSAN
341330	HONDA
341331	HONDA
341339	MERCEDES-BENZ
341340	TOYOTA
341341	NISSAN
341344	TOYOTA
341348	MITSUBISHI
341354	SUBARU
341361	MITSUBISHI
341364	KIA
341365	KIA
341366	NISSAN
341367	NISSAN

CÓDIGO Code	MARCA Brand
341372	TOYOTA
341396	TOYOTA
341404	MITSUBISHI
341405	FORD
341406	FORD
341428	NISSAN
341429	NISSAN
341439	VOLKSWAGEN
341444	MITSUBISHI
341445	MITSUBISHI
341454	MITSUBISHI
341461	NISSAN
341463	HONDA
341467	NISSAN
341476	HYUNDAI
341483	KIA
341486	SUBARU
341487	SUBARU
341488	HONDA
341492	HONDA
341499	DODGE
341712	FORD
341716	HYUNDAI
341716	KIA
341723	TOYOTA
341724	TOYOTA
341742	GENERAL MOTORS
341841	GENERAL MOTORS
343099	GENERAL MOTORS
343195	TOYOTA
343216	GENERAL MOTORS
343239	MITSUBISHI
343245	NISSAN
343247	GENERAL MOTORS
343247	SUZUKI
343251	MITSUBISHI
343253	TOYOTA
343268	BMW
343271	AUDI
343272	TOYOTA
343275	DAIHATSU
343276	FORD
343280	AUDI
343280	VOLKSWAGEN
343281	AUDI
343281	VOLKSWAGEN
343287	SUZUKI
343288	SUZUKI
343292	MITSUBISHI
343299	TOYOTA
343300	TOYOTA
343308	GENERAL MOTORS
343312	MITSUBISHI

CÓDIGO Code	MARCA Brand
343313	TOYOTA
343328	VOLKSWAGEN
343346	TOYOTA
343348	AUDI
343352	BMW
343355	NISSAN
343379	INFINITI
343379	NISSAN
343381	HONDA
343385	CHRYSLER
343386	SUZUKI
343388	INFINITI
343388	NISSAN
343396	CITROËN
343397	FIAT
343405	KIA
343408	MITSUBISHI
343419	VOLVO
343435	SUZUKI
343436	MITSUBISHI
343438	VOLKSWAGEN
343455	GENERAL MOTORS
343458	NISSAN
343460	HONDA
343462	RENAULT
343463	NISSAN
343470	FORD
343833	RENAULT
343834	RENAULT
343835	CITROËN
343835	PEUGEOT
344041	GENERAL MOTORS
344042	GENERAL MOTORS
344079	FORD
344080	CHRYSLER
344088	JEEP
344091	JEEP
344092	JEEP
344105	DAIHATSU
344115	ALFA ROMEO
344115	FIAT
344200	NISSAN
344202	TOYOTA
344221	MITSUBISHI
344222	MITSUBISHI
344223	MITSUBISHI
344261	VOLKSWAGEN
344269	FORD
344274	HONDA
344288	TOYOTA
344294	MITSUBISHI
344295	MITSUBISHI
344296	KIA

LISTA NUMÉRICA
NUMERICAL LIST



CÓDIGO Code	MARCA Brand
344300	MITSUBISHI
344302	KIA
344306	RENAULT
344307	RENAULT
344309	SSANGYONG
344310	SSANGYONG
344312	GENERAL MOTORS
344314	HYUNDAI
344341	JEEP
344342	JEEP
344346	MITSUBISHI
344359	KIA
344363	FORD
344364	DODGE
344378	DODGE
344382	FORD
344388	FORD
344401	DODGE
344403	JEEP
344404	JEEP
344407	CITROËN
344407	PEUGEOT
344416	TOYOTA
344439	NISSAN
344451	KIA
344453	HYUNDAI
344454	HYUNDAI
344455	NISSAN
344459	AUDI
344459	VOLKSWAGEN
344487	BMW
344496	JEEP
344800	RENAULT
344817	RENAULT
344821	GENERAL MOTORS
344822	GENERAL MOTORS
345005	LAND ROVER
345014	LAND ROVER
345032	FIAT
345033	MAZDA
345041	CITROËN
345041	FIAT
345041	PEUGEOT
345059	GENERAL MOTORS
345063	GENERAL MOTORS
345067	NISSAN
345084	GENERAL MOTORS
345085	CITROËN
345085	PEUGEOT
345098	PEUGEOT
345100	FIAT
345101	FORD
345702	RENAULT

CÓDIGO Code	MARCA Brand
348004	FORD
348014	RENAULT
348015	VOLKSWAGEN
348018	FORD
348019	HONDA
348021	HONDA
348023	HONDA
348029	NISSAN
348034	FIAT
348041	VOLKSWAGEN
348044	FIAT
348045	NISSAN
348046	KIA
348048	KIA
348049	GENERAL MOTORS
348051	NISSAN
348052	NISSAN
348062	NISSAN
348084	SUZUKI
348090	TOYOTA
349017	TOYOTA
349024	LEXUS
349024	TOYOTA
349026	FORD
349031	FORD
349040	MITSUBISHI
349041	BMW
349047	NISSAN
349048	AUDI
349052	FIAT
349055	MERCEDES-BENZ
349060	HYUNDAI
349065	CHRYSLER
349067	AUDI
349067	VOLKSWAGEN
349068	FORD
349072	GENERAL MOTORS
349073	CHRYSLER
349078	NISSAN
349084	HYUNDAI
349092	NISSAN
349100	CHERY
349102	HYUNDAI
349115	KIA
349117	CHRYSLER
349122	VOLVO
349132	KIA
349134	AUDI
349140	GENERAL MOTORS
349142	FORD
349144	VOLKSWAGEN
349169	FORD
349170	FORD

CÓDIGO Code	MARCA Brand
349173	FORD
349177	GENERAL MOTORS
349178	TOYOTA
349179	NISSAN
349181	FORD
349225	CHRYSLER
364024	VOLKSWAGEN
364024	
441086	MITSUBISHI
441087	MITSUBISHI
441126	VOLKSWAGEN
441128	VOLKSWAGEN
441131	VOLKSWAGEN
442034	DAIHATSU
443026	GENERAL MOTORS
443045	VOLKSWAGEN
443046	VOLKSWAGEN
443134	GENERAL MOTORS
443185	MITSUBISHI
443188	MITSUBISHI
443189	MITSUBISHI
443196	MITSUBISHI
443198	HYUNDAI
443198	MITSUBISHI
443214	TOYOTA
443217	TOYOTA
443223	MITSUBISHI
443225	GENERAL MOTORS
443232	SUZUKI
443236	VOLKSWAGEN
443239	NISSAN
443240	NISSAN
443257	TOYOTA
443290	MITSUBISHI
443293	NISSAN
443294	NISSAN
443297	TOYOTA
443302	KIA
443468	VOLKSWAGEN
443470	VOLKSWAGEN
443471	GENERAL MOTORS
443800	VOLKSWAGEN
444023	HYUNDAI
444025	KIA
444068	HYUNDAI
444089	MITSUBISHI
444102	NISSAN
444103	TOYOTA
444117	MITSUBISHI
444128	HYUNDAI
444139	MITSUBISHI
444162	ASIA MOTORS
444162	KIA

CÓDIGO Code	MARCA Brand
444184	mitsubishi
444217	mitsubishi
444236	GENERAL MOTORS
444330	VOLKSWAGEN
444331	VOLKSWAGEN
444333	FORD
444334	FORD
444335	GENERAL MOTORS
444336	GENERAL MOTORS
444340	HYUNDAI
444341	GENERAL MOTORS
445021	PEUGEOT
445037	LAND ROVER
445096	GENERAL MOTORS
445097	GENERAL MOTORS
445101	FORD
553158	SUZUKI
553177	MERCEDES-BENZ
553178	MERCEDES-BENZ
553183	MERCEDES-BENZ
553185	MERCEDES-BENZ
553186	MERCEDES-BENZ
553199	MERCEDES-BENZ
553200	MERCEDES-BENZ
553205	ALFA ROMEO
553237	MERCEDES-BENZ
553238	MERCEDES-BENZ
553245	MERCEDES-BENZ
553306	MERCEDES-BENZ
553382	VOLVO
553384	MERCEDES-BENZ
553388	MERCEDES-BENZ
553393	SMART
554385	HYUNDAI
554385	KIA
555062	JEEP
555063	JEEP
632099	DAIHATSU
632100	DAIHATSU
633151	GENERAL MOTORS
633168	KIA
633169	KIA
633170	KIA
633228	SUZUKI
633229	SUZUKI
633277	FIAT
633285	FIAT
634019	SUZUKI
634020	SUZUKI
634042	mitsubishi
634072	SUZUKI
634073	SUZUKI
634810	SEAT

CÓDIGO Code	MARCA Brand
634810	VOLKSWAGEN
635806	CITROËN
635806	FIAT
635806	PEUGEOT
664024	VOLKSWAGEN
3330018	SUZUKI
3330019	SUZUKI
3330045	HONDA
3330046	HONDA
3330048	HYUNDAI
3330049	HYUNDAI
3330070	FIAT
3330071	HYUNDAI
3330072	HYUNDAI
3330118	GENERAL MOTORS
3338024	RENAULT
3338028	PEUGEOT
3338029	PEUGEOT
3338030	GENERAL MOTORS
3338031	GENERAL MOTORS
3338032	HYUNDAI
3338033	HYUNDAI
3340045	mitsubishi
3340046	mitsubishi
3340081	KIA
3340082	KIA
3340083	KIA
3340084	KIA
3340113	TOYOTA
3340114	TOYOTA
3340125	FORD
3340142	HONDA
3340143	HONDA
3348031	AUDI
3348031	VOLKSWAGEN
3348068	HONDA
3348069	HONDA
3350000	LEXUS
3350001	LEXUS
3350026	TOYOTA
3350027	TOYOTA
3350036	mitsubishi
3350037	mitsubishi
3350062	TOYOTA
3350063	TOYOTA
3410011	FORD
3410059	mitsubishi
3417502	VOLKSWAGEN
3430019	VOLKSWAGEN
3430023	AUDI
3430023	VOLKSWAGEN
3430029	HYUNDAI
3430038	TOYOTA

CÓDIGO Code	MARCA Brand
3438012	HONDA
3440007	HONDA
3440019	DODGE
3440021	KIA
3440035	TRACKER
3440039	HONDA
3440049	NISSAN
3440071	HYUNDAI
3440082	TOYOTA
3440083	TOYOTA
3440099	GENERAL MOTORS
3440116	CHEVROLET
3450005	CITROËN
5510014	LEXUS
5510015	LEXUS
5540004	LEXUS
6330004	GENERAL MOTORS
6410006	FIAT
6440019	GENERAL MOTORS

TECNOLOGIA
JAPONESA

KYB É PRECISÃO EM
AMORTECEDORES

WWW.KYB.COM.BR



GUIA DE
MONTAGEM

KYB

COMO MEDIR OS AMORTECEDORES?

¿COMO MEDIR AMORTIGUADORES? / HOWTO MEASURE SHOCK ABSORBERS?

A - Dimensional Fechado | B - Dimensional Aberto

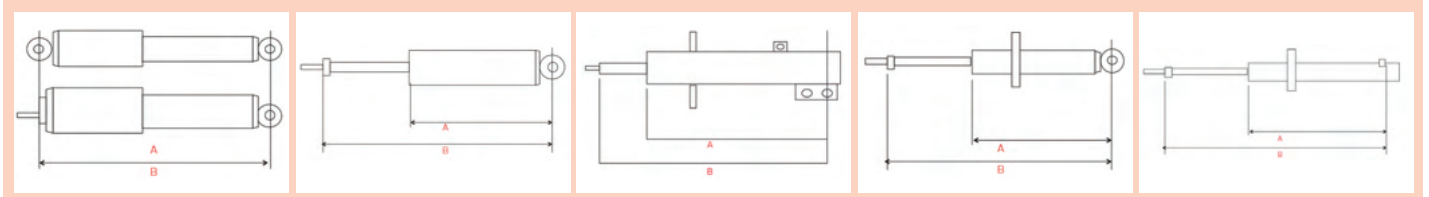

CÓDIGO	SÍMBOLO	EDIAN	CÓDIGO	SÍMBOLO	EDIAN	CÓDIGO	SÍMBOLO	EDIAN	CÓDIGO	SÍMBOLO	EDIAN
Espiga Superior		a258	Argola		a25a	Argola c/ bucha metálica		a25c	Cartucho		a25e
Espiga Inferior		a259	Argola c/ bucha metálica		a25b	Fixação Especial		a25d	Estrutural		a25f

CÓD.	SÍMB.	DIM. ABERTO (MM)		DIM. FECHADO (MM)	
		L.MAX	L.MAX	L.MIN	L.MIN
235060		529.0		370.0	
331008		415.0		260.0	
331009		415.0		260.0	
331014		468.0	472.0	300.0	
331015		468.0	472.0	300.0	
331017		300.0		200.0	
331027		418.0		275.0	
331028		418.0		275.0	
332082		471.5		335.0	
332083		471.5		335.0	
332086		473.0		320.0	
332087		473.0		320.0	
332088		571.0	573.0	395.0	
332089		571.0	573.0	395.0	
333067		477.0	480.0	324.0	
333068		477.0	480.0	324.0	
333079		548.0		371.0	
333109		486.0	489.0	316.0	
333110		486.0	489.0	316.0	
333157		465.0		317.0	
3330118		465.0		317.0	
333162		477.0		316.0	
333163		477.0		316.0	
333178		481.5	483.0	330.0	
333179		481.5	483.0	330.0	
333180		589.0		371.0	
333181		589.0		371.0	
333182		481.5	483.0	330.0	
333183		481.5	483.0	330.0	
333184		589.0		371.0	
333185		589.0		371.0	
333196		400.0	403.0	245.0	
333215		547.0		358.0	
333216		547.0		358.0	
333224		472.0		322.5	
333225		472.0		322.5	
333250		469.0		316.0	
333251		469.0		316.0	
333252		582.0		378.0	
333253		582.0		378.0	
333274		512.5	514.0	337.0	
333275		512.5	514.0	337.0	
333276		593.0		387.0	
333277		593.0		387.0	

CÓDIGO	SÍMBOLO	EDIAN	CÓDIGO	SÍMBOLO	EDIAN	CÓDIGO	SÍMBOLO	EDIAN	CÓDIGO	SÍMBOLO	EDIAN
Espiga Superior		a258	Argola		a25a	Argola c/ bucha metálica		a25c	Cartucho		a25e
Espiga Inferior		a259	Argola c/ bucha metálica		a25b	Fixação Especial		a25d	Estrutural		a25f

CÓD.	SÍMB.	DIM. ABERTO (MM)	DIM. ABERTO COM REB. SPR. (MM)	DIM. FECHADO (MM)
		L.MAX	L.MAX	L.MIN
333312		484.0	487.0	341.0
333313		484.0	487.0	341.0
333331		469.6		319.9
333332		469.6		319.9
333348		514.0	517.0	354.0
333349		514.0	517.0	354.0
333379		496.0	499.0	336.0
333380		496.0	499.0	336.0
333390		510.0	517.0	378.0
333391		510.0	517.0	378.0
333394		474.0	477.0	326.0
333395		474.0	477.0	326.0
333490		500.0	503.0	336.0
333491		500.0	503.0	336.0
333492		565.0		360.0
333493		565.0		360.0
333700		490.9		328.0
333701		478.0		329.0
333708		515.8		370.0
333715		524.0		360.0
333716		524.0		360.0
3338028		478.5		320.5
3338029		478.5		320.5
333736		468.5		304.5
333737		468.5		304.5
3338030		495.0		331.0
3338031		495.0		331.0
333757		503.0		322.0
333758		503.0		322.0
333838		481.0		295.0
333839		481.0		295.0

CÓD.	SÍMB.	DIM. ABERTO (MM)	DIM. ABERTO COM REB. SPR. (MM)	DIM. FECHADO (MM)
		L.MAX	L.MAX	L.MIN
334015		463.0	465.5	299.0
334016		463.0	465.5	299.0
334097		477.0		316.0
334098		477.0		316.0
334099		559.0		372.0
334100		559.0		372.0
334105		526.0		361.0
334106		526.0		361.0
334113		526.0		361.0
334114		526.0		361.0
334115		611.0		398.0
334116		611.0		398.0
334146		618.0		430.0
334147		618.0		430.0
334166		550.0		409.0
334167		550.0		409.0
334170		518.5		347.0
334171		518.5		347.0
334174		476.0	478.5	325.0
334175		476.0	478.5	325.0
334176		481.0		332.0
334177		481.0		332.0
334188		495.0		338.0
334189		548.0		393.0
334190		548.0		393.0
334191		637.0		440.0
334192		637.0		440.0
334195		463.0	465.5	299.0
334196		463.0	465.5	299.0
334203		485.9	488.0	345.9
334204		485.9	488.0	345.9

CÓDIGO	SÍMBOLO	EDIAN	CÓDIGO	SÍMBOLO	EDIAN	CÓDIGO	SÍMBOLO	EDIAN	CÓDIGO	SÍMBOLO	EDIAN
Espiga Superior		a258	Argola		a25a	Argola c/ bucha metálica		a25c	Cartucho		a25e
Espiga Inferior		a259	Argola c/ bucha metálica		a25b	Fixação Especial		a25d	Estrutural		a25f

CÓD.	SÍMB.	DIM. ABERTO (MM)	DIM. ABERTO COM REB. SPR. (MM)	DIM. FECHADO (MM)	CÓD.	SÍMB.	DIM. ABERTO (MM)	DIM. ABERTO COM REB. SPR. (MM)	DIM. FECHADO (MM)
		L.MAX	L.MAX	L.MIN			L.MAX	L.MAX	L.MIN
334235		544.5	547.0	365.0	334371		514.1	560.0	391.0
334236		544.5	547.0	365.0	334374		512.8	527.0	385.0
334253		526.0		361.0	334375		512.8	527.0	385.0
334254		526.0		361.0	334388		618.5		417.5
334273		526.0	528.5	358.0	334389		618.5		417.5
334274		526.0	528.5	358.0	334392		544.5		365.0
334275		550.0	552.5	409.0	334393		544.5		365.0
334276		550.0	552.5	409.0	334398		578.1		419.3
334304		525.0		370.0	334405		551.2		388.2
334305		525.0		370.0	334438		503.0	505.5	350.0
334306		605.0		415.0	334439		503.0	505.5	350.0
334307		605.0		415.0	334456		547.5	550.0	367.0
334313		560.0	562.5	376.0	334457		547.5	550.0	367.0
334314		560.0	562.5	376.0	334464		577.4		395.0
334325		558.0		343.0	334465		577.4		395.0
334329		605.0	607.5	407.0	334468		526.0	555.0	391.0
334330		605.0	607.5	407.0	334469		526.0	555.0	391.0
334335		470.0		295.0	334476		518.0	520.5	360.0
334340		620.0	622.5	410.0	334477		518.0	520.5	360.0
334341		620.0	622.5	410.0	334478		616.6		429.8
334344		632.4	643.0	455.0	334479		616.6		429.8
334345		632.4	643.0	455.0	334480		546.0		361.0
334354		500.0	502.5	355.0	334481		546.0		361.0
334355		500.0	502.5	355.0	334482		578.0		394.0
334360		555.0		400.0	334483		578.0		394.0
334361		555.0		400.0	3348031		524.0		360.0
334366		536.0	538.5	356.0	334824		480.0		318.0
334367		536.0	538.5	356.0	334835		511.0		360.0
334368		578.1	580.8	419.3	334842		476.5		309.5
334370		514.1	560.0	391.0					

CÓDIGO	SÍMBOLO	EDIAN	CÓDIGO	SÍMBOLO	EDIAN	CÓDIGO	SÍMBOLO	EDIAN	CÓDIGO	SÍMBOLO	EDIAN
Espiga Superior		a258	Argola		a25a	Argola c/ bucha metálica		a25c	Cartucho		a25e
Espiga Inferior		a259	Argola c/ bucha metálica		a25b	Fixação Especial		a25d	Estrutural		a25f

CÓD.	SÍMB.	DIM. ABERTO (MM)			CÓD.	SÍMB.	DIM. ABERTO (MM)		
		L.MAX	DIM. ABERTO COM REB. SPR. (MM)	L.MIN			L.MAX	DIM. ABERTO COM REB. SPR. (MM)	L.MIN
334843		476.5		309.5	338712		486.8		357.2
334844		527.0		362.5	3338024		529.6		357.0
334845		527.0		362.5	338724		507.6		370.0
334846		524.0		355.0	338725		507.6		370.0
334847		524.0		355.0	338726		507.6		370.0
335009		594.5		409.5	338727		507.6		370.0
335010		594.5		409.5	338741		545.0		383.0
335024		550.0	552.5	360.0	338749		584.0		417.0
335025		550.0	552.5	360.0	338750		469.0		377.0
335030		572.5		406.5	338751		494.0		405.0
335031		572.5		406.5	338753		432.3		297.1
335054		556.0	576.0	429.0	338754		432.3		297.1
335055		556.0	576.0	429.0	338755		432.3		297.1
335090		490.7	546.5	381.7	338756		432.3		297.1
335091		490.7	546.5	381.7	339023		542.0		381.2
335092		554.1	611.8	422.9	339024		542.0		381.2
335093		554.1	611.8	422.9	339025		611.2		417.2
335810		563.0		378.5	339026		611.2		417.2
335814		552.4		370.0	339031		540.0		390.0
335835		574.0		425.2	339032		540.0		390.0
335846		607.		410.0	339035		440.9		291.4
338009		477.0		303.0	339036		440.9		291.4
338010		477.0		303.0	339070		563.0	570.0	390.0
3338032		488.		318.0	339071		563.0	570.0	390.0
3338033		488.		318.0	339080		530.5	565.3	399.3
338026		512.0	515.0	335.0	339081		530.5	565.3	399.3
338027		512.0	515.0	335.0	339086		513.5		347.0
338038		556.0		377.0	339087		513.5		347.0
338040		497.		335.0	339104		547.7		363.6
338086		550.		390.0	339105		547.7		363.6

CÓDIGO	SÍMBOLO	EDIAN	CÓDIGO	SÍMBOLO	EDIAN	CÓDIGO	SÍMBOLO	EDIAN	CÓDIGO	SÍMBOLO	EDIAN
Espiga Superior		a258	Argola		a25a	Argola c/ bucha metálica		a25c	Cartucho		a25e
Espiga Inferior		a259	Argola c/ bucha metálica		a25b	Fixação Especial		a25d	Estrutural		a25f

CÓD.	SÍMB.	DIM. ABERTO (MM)	DIM. ABERTO COM REB. SPR. (MM)	DIM. FECHADO (MM)	CÓD.	SÍMB.	DIM. ABERTO (MM)	DIM. ABERTO COM REB. SPR. (MM)	DIM. FECHADO (MM)
		L.MAX	L.MAX	L.MIN			L.MAX	L.MAX	L.MIN
339124		562.6	565.3	399.3	339305		564.0		400.0
339125		562.6	565.3	399.3	339331		528.0	534.0	359.9
339149		643.0		455.0	339332		528.0	534.0	359.9
339150		643.0		455.0	339334		540.0	542.5	390.0
339151		550.0		409.0	339335		540.0	542.5	390.0
339152		550.0		409.0	339745		698.0		510.0
339169		541.0		392.0	339746		592.6		404.1
339170		541.0		392.0	339747		592.6		404.1
339171		502.0		341.0	339750		551.0		424.0
339172		502.0		341.0	339751		551.0		424.0
339175		520.9	523.9	355.4	339762		485.1		360.5
339176		520.9	523.9	355.4	339779		520.8		354.3
339186		528.0	584.4	405.0	339780		520.8		354.3
339187		528.0	584.4	405.0	339781		439.9		328.6
339188		580.0	585.2	413.0	339782		439.9		328.6
339189		580.0	585.2	413.0	339824		511.9		355.4
339198		566.0		399.0	339825		511.9		355.4
339199		566.0		399.0	340025		521.0		395.0
339242		498.0	501.2	343.3	340029		503.0		392.0
339243		498.0	501.2	343.3	340030		503.0		392.0
339246		497.0		322.0	340031		586.0		416.0
339253		562.6	565.3	399.3	340033		423.0		315.0
339254		562.6	565.3	399.3	340038		451.8	484.9	354.9
339255		440.0	445.7	265.0	340039		451.8	484.9	354.9
339256		440.0	445.7	265.0	340043		422.8	424.8	288.4
339261		518.0		320.0	340045		492.0	494.0	381.0
339262		518.0		320.0	340046		492.0	494.0	381.0
339269		415.0	448.0	295.0	340060		454.0		321.0
339270		415.0	448.0	295.0					
339304		549.0		397.0					

CÓDIGO	SÍMBOLO	EDIAN	CÓDIGO	SÍMBOLO	EDIAN	CÓDIGO	SÍMBOLO	EDIAN	CÓDIGO	SÍMBOLO	EDIAN
Espiga Superior		a258	Argola		a25a	Argola c/ bucha metálica		a25c	Cartucho		a25e
Espiga Inferior		a259	Argola c/ bucha metálica		a25b	Fixação Especial		a25d	Estrutural		a25f

CÓD.	SÍMB.	DIM. ABERTO (MM)	DIM. ABERTO COM REB. SPR. (MM)	DIM. FECHADO (MM)
		L.MAX	L.MAX	L.MIN
340069		401.0	403.0	290.0
340070		401.0	403.0	290.0
340078		588.0	590.0	377.5
340093		563.0		393.0
340115		490.0		384.0
340124		495.0		375.0
341016		535.0	537.5	361.0
341094		556.0		411.0
341101		292.0	294.0	222.0
341102		372.0	374.0	263.0
341125		470.5	472.5	325.5
341130		550.0	552.0	424.0
341133		535.0		361.0
341138		459.0	461.0	332.0
341139		459.0	461.0	332.0
341140		533.0	535.0	360.0
341141		413.0	415.0	295.0
341142		548.0	550.0	367.0
341145		533.0		374.0
341159		526.0		396.0
341163		394.0	396.0	278.0
341165		534.0	536.0	372.0
341166		320.0	322.0	240.0
341183		513.0	515.0	360.0
341186		400.0	402.0	287.0
341194		420.0	422.0	287.0
341202		450.0	452.0	322.0
341205		515.0	517.5	355.0
341213		548.0	550.0	370.0
341217		533.0	535.0	370.0
341232		455.0		326.0

CÓD.	SÍMB.	DIM. ABERTO (MM)	DIM. ABERTO COM REB. SPR. (MM)	DIM. FECHADO (MM)
		L.MAX	L.MAX	L.MIN
341237		376.0	378.0	268.0
341240		421.0	423.0	304.0
341241		560.0	562.0	380.0
341247		336.0	338.0	217.0
341249		349.0	351.0	241.0
341251		472.0		345.0
341255		512.0		393.0
341256		629.0	631.0	442.0
341260		471.0		370.0
341261		577.0		413.0
341269		636.0	638.0	440.0
341275		411.0	413.0	278.0
341279		415.0		295.0
341302		455.0		345.0
341311		440.0		329.0
341324		400.0		242.0
341325		405.0	407.0	300.0
341330		488.0		393.0
341331		624.0		445.0
341339		515.0		315.0
341340		552.0		429.0
341341		447.0		322.0
341344		540.0	557.0	447.0
341348		440.0		300.0
341354		450.1	452.1	316.1
341361		484.0	486.0	339.0
341364		492.0	494.0	381.0
341365		492.0	494.0	381.0
341366		610.0	612.0	495.0

CÓDIGO	SÍMBOLO	EDIAN	CÓDIGO	SÍMBOLO	EDIAN	CÓDIGO	SÍMBOLO	EDIAN	CÓDIGO	SÍMBOLO	EDIAN
Espiga Superior		a258	Argola		a25a	Argola c/ bucha metálica		a25c	Cartucho		a25e
Espiga Inferior		a259	Argola c/ bucha metálica		a25b	Fixação Especial		a25d	Estrutural		a25f

CÓD.	SÍMB.	DIM. ABERTO (MM)	DIM. ABERTO COM REB. SPR. (MM)	DIM. FECHADO (MM)	CÓD.	SÍMB.	DIM. ABERTO (MM)	DIM. ABERTO COM REB. SPR. (MM)	DIM. FECHADO (MM)
		L.MAX	L.MAX	L.MIN			L.MAX	L.MAX	L.MIN
341367		610.0	612.0	495.0	343245		579.0	581.0	351.0
341372		552.0		429.0	343247		464.0		293.0
341404		479.0	481.0	320.8	343251		516.0		320.0
341405		451.8	484.9	354.9	343253		567.0		347.0
341406		451.8	484.9	354.9	343268		547.0	549.0	337.0
341428		610.0	612.0	495.0	343271		600.0		405.0
341429		610.0	612.0	495.0	343272		616.0		362.0
341439		580.0		390.0	343275		445.0	447.0	270.0
341444		442.0		304.0	343276		482.0		300.0
341445		472.0		345.0	343280		637.7		428.2
341454		454.0		321.0	343281		604.0		384.0
341461		380.0	382.0	275.0	343287		355.0	398.0	278.0
341463		456.0		351.0	343288		455.0	457.0	289.0
341467		380.0		280.0	343292		626.0		369.0
341476		400.0	402.0	303.0	343299		602.0	604.0	367.0
341483		570.0	572.0	417.0	343300		562.0	564.0	347.0
341486		481.0	483.0	336.0	343308		405.0	407.0	269.0
341487		434.0	436.0	283.0	343312		608.0	610.0	385.0
341488		458.0		356.0	343313		596.0		353.0
341492		458.0		356.0	343328		642.0		418.0
341499		615.0	617.0	438.0	343346		570.0	572.0	350.0
341712		690.0		450.0	343348		653.0		428.0
341716		434.5		292.0	343352		609.0		370.0
341723		476.9		319.3	343355		597.0		355.0
341724		476.9		319.3	343379		614.0		374.0
341841		595.0		383.0	343381		515.0		345.0
343099		465.0		280.0	343385		462.0		292.0
343195		426.0	428.0	268.0	343388		588.0		363.0
343216		675.0		385.0	343396		470.0	472.0	300.0
343239		548.0		330.0	343397		628.0	630.0	414.0
					343405		565.0	567.0	370.0
					343408		520.0		322.0
					343419		690.0		480.0
					343435		530.0	532.0	331.0
					343436		555.0	557.0	340.0
					343438		650.0		435.0
					343455		445.0		320.0
					343458		545.7	577.0	386.0
					343460		548.0		393.0
					343462		569.0	571.0	345.0
					343463		544.0		329.0
					343470		720.0		445.0
					343833		624.5		458.5
					343834		657.9		450.2
					343835		650.4		427.7

CÓDIGO	SÍMBOLO	EDIAN	CÓDIGO	SÍMBOLO	EDIAN	CÓDIGO	SÍMBOLO	EDIAN	CÓDIGO	SÍMBOLO	EDIAN
Espiga Superior		a258	Argola		a25a	Argola c/ bucha metálica		a25c	Cartucho		a25e
Espiga Inferior		a259	Argola c/ bucha metálica		a25b	Fixação Especial		a25d	Estrutural		a25f

CÓD.	SÍMB.	DIM. ABERTO (MM)		DIM. FECHADO (MM)	
		L. MAX	L. MIN	L. MAX	L. MIN
344041		610.0			363.0
344042		416.0			272.0
344079		652.0			380.0
344080		451.0			289.0
344088		524.0			310.0
344091		615.0			355.0
344092		468.0			288.0
344105		365.0			230.0
344115		325.0			225.0
344200		377.0			236.0
344202		348.0	350.0		231.0
344221		355.0			225.0
344222		345.0			220.0
344223		460.0			290.0
344261		288.0			203.0
344269		663.0			390.0
344274		660.0	662.0		479.0
344285		400.0			250.0
344288		507.0			312.0
344294		345.0			225.0
344295		528.0			332.0
344296		484.0			303.0
344300		576.0			352.0
344302		376.0			240.0
344306		410.0	412.0		271.0
344307		550.0	552.0		341.0
344309		370.0			240.0
344310		530.0	532.0		325.0
344312		653.0	655.0		387.0
344314		593.0	595.0		375.0
344341		524.0			320.0
344342		556.0			341.0
344346		345.0			224.0
344359		531.0			333.0
344363		448.1			296.4
344364		595.0			355.0
344378		595.0	597.0		360.0
344382		700.0			410.0
344388		370.0	372.0		245.0
344396		580.0			350.0
344401		700.0	702.0		420.0
344403		490.0	492.0		308.0
344404		560.0			340.0
344407		635.0			387.0

CÓD.	SÍMB.	DIM. ABERTO (MM)		DIM. FECHADO (MM)	
		L. MAX	L. MIN	L. MAX	L. MIN
344416		567.0			343.0
344439		390.0			289.0
344451		480.0	482.0		308.0
344453		342.0			224.0
344454		515.0	517.0		315.0
344455		508.0			359.0
344459		590.0			371.0
344487		615.0	658.0		442.0
344496		618.0	620.0		374.0
344800		485.3			319.2
344817		492.0			326.5
345005		555.0			335.0
345014		549.0			324.0
345032		478.0	480.0		303.0
345033		533.0	535.0		337.0
345041		465.0			305.0
345059		425.0	427.0		285.0
345063		435.0			275.0
345067		535.0	538.0		340.0
345084		565.0			350.0
345085		650.0	652.0		429.0
345098		612.0			367.0
345100		507.0	509.0		320.0
345101		620.0			380.0
345702		397.0			315.0
348004		686.0			415.0
348014		608.0			376.0
348015		695.0			455.0
340022		400.0	402.0		303.0
348018		670.0			406.0
348021		600.0	602.0		399.0
348023		548.0			402.4
348029		593.0			380.0
348034		636.0	638.0		410.0
348041		660.0			400.0
348044		670.0			438.0
348045		621.6			404.6
348046		545.0			327.0
348048		609.0			360.0
348049		465.0			293.0
348051		575.0			345.0
348052		621.6			404.6
348084		659.5			518.5

CÓDIGO	SÍMBOLO	EDIAN	CÓDIGO	SÍMBOLO	EDIAN	CÓDIGO	SÍMBOLO	EDIAN	CÓDIGO	SÍMBOLO	EDIAN
Espiga Superior		a258	Argola		a25a	Argola c/ bucha metálica		a25c	Cartucho		a25e
Espiga Inferior		a259	Argola c/ bucha metálica		a25b	Fixação Especial		a25d	Estrutural		a25f

CÓD.	SÍMB.	DIM. ABERTO (MM)	DIM. ABERTO COM REB. SPR. (MM)	DIM. FECHADO (MM)	CÓD.	SÍMB.	DIM. ABERTO (MM)	DIM. ABERTO COM REB. SPR. (MM)	DIM. FECHADO (MM)
		L.MAX	L.MAX	L.MIN			L.MAX	L.MAX	L.MIN
349017		554.0	556.0	334.0	441126		580.0		390.0
349024		415.0	417.0	275.0	441128		574.0	576.0	386.0
349026		509.0	511.0	310.0	441131		588.0	590.0	377.5
349031		450.0	452.0	290.0	442034		460.0	462.0	295.0
349040		430.2	465.0	317.0	443026		405.0		250.0
349041		560.0		405.0	443045		388.0		248.0
349044		515.0		318.0	443046		430.0	432.0	322.0
349047		508.0	510.0	367.0	443134		575.0		335.0
349048		568.0	570.0	355.0	443185		538.0		323.0
349052		515.0	517.0	315.0	443188		355.0		225.0
349055		378.0		313.0	443189		350.0		240.0
349060		580.0	582.0	398.0	443196		618.0		363.0
349065		635.0		472.0	443198		548.0		328.0
349067		630.0	632.0	400.0	443214		365.0		232.0
349068		669.0		392.0	443217		560.0		335.0
349072		385.0	387.0	255.0	443223		462.0		292.0
349073		380.0	382.0	253.0	443225		445.0		320.0
349078		506.0		320.0	443232		461.0		288.0
349084		526.0		356.0	443236		533.7		347.4
349092		420.3	454.0	347.4	443239		315.0		205.0
349100		621.0	623.0	366.0	443240		528.0		320.0
349102		580.0	582.0	410.0	443257		567.0	569.0	347.0
349115		500.0	502.0	308.0	443290		625.0		367.0
349117		380.0	382.0	253.0	443293		295.0		195.0
349122		472.0		312.0	443294		590.0		360.0
349132		370.0		250.0	443297		571.0	573.0	346.0
349134		665.0	667.0	415.0	443302		550.0		333.0
349140		410.0	412.0	271.0	443468		388.0		249.0
349142		674.0		393.0	443470		388.0		249.0
349144		582.0	584.0	357.0	443471		480.0		295.0
349169		508.0		306.0	443800		634.0		423.0
349170		363.0		241.0	444023		498.0		303.0
349173		500.0		314.0	444025		538.0		323.0
349177		470.0		291.0	444068		335.0		215.0
349178		557.0		340.0	444089		355.0		225.0
349179		295.0		198.0	444102		382.0		242.0
349181		379.0		249.0	444103		348.0		231.0
349225		384.5	386.5	257.5	444117		355.0		230.0
364024		558.0		373.0	444128		359.0		230.0
441086		413.0	415.0	295.0	444139		345.0		220.0
441087		548.0	550.0	367.0	444162		375.0		240.0
					444184		528.0	530.0	328.0

CÓDIGO	SÍMBOLO	EDIAN	CÓDIGO	SÍMBOLO	EDIAN	CÓDIGO	SÍMBOLO	EDIAN	CÓDIGO	SÍMBOLO	EDIAN
Espiga Superior		a258	Argola		a25a	Argola c/ bucha metálica		a25c	Cartucho		a25e
Espiga Inferior		a259	Argola c/ bucha metálica		a25b	Fixação Especial		a25d	Estrutural		a25f

CÓD.	SÍMB.	DIM. ABERTO (MM)	DIM. ABERTO COM REB. SPR. (MM)	DIM. FECHADO (MM)
		L.MAX	L.MAX	L.MIN
444217		351.0		226.0
444236		612.0		362.0
444330		500.0		306.0
444331		592.0		354.0
444333		440.0		271.0
444334		687.0		402.0
444335		418.0		272.0
444336		364.0		240.0
444340		535.0		330.0
444341		505.0		310.0
445021		612.0		367.0
445037		551.0		325.0
445096		365.0		247.0
445097		536.0		332.0
445101		373.0		252.0
553158		452.0		293.0
553177		509.0		375.0
553178		507.0		375.0
553183		518.0		430.0
553185		488.0	489.0	363.0
553186		488.0		363.0
553199		539.0	540.0	450.0
553200		554.0	555.0	450.0
553205		319.0	320.0	240.0
553237		499.0		413.0
553238		489.0		358.0
553245		480.0	481.0	388.0
553306		554.0		450.0
553382		432.0		289.0
553384		585.0	586.0	420.0
553388		575.0		385.0
553393		412.0	413.0	306.0
554385		366.0		256.0
555062		558.0		358.0
555063		580.0		375.0
632099		445.0		303.0
632100		445.0		303.0
633151		466.0		318.0
6330004		465.0		317.0
633168		486.0		316.0

CÓD.	SÍMB.	DIM. ABERTO (MM)	DIM. ABERTO COM REB. SPR. (MM)	DIM. FECHADO (MM)
		L.MAX	L.MAX	L.MIN
633169		486.0		316.0
633170		560.0		365.0
633228		430.0	490.0	375.0
633229		430.0	490.0	375.0
633277		569.0		380.0
633285		521.0		374.0
634019		463.0	465.5	299.0
634020		463.0	465.5	299.0
634042		491.0		345.0
634072		463.0		299.0
634073		463.0		299.0
634810		525.0		365.0
635806		607.		410.0
664024		558.0		373.0
3330018		535.3	559.0	396.0
3330019		535.3	559.0	396.0
3330045		486.4		298.2
3330046		486.4		298.2
3330048		484.5		350.0
3330049		484.5		350.0
3330070		545.0		380.0
3330071		480.0		342.0
3330072		480.0		342.0
3340045		565.3		399.0
3340046		565.3		399.0
3340081		524.0		347.0
3340082		524.0		347.0
3340083		528.5		363.0
3340084		528.5		363.0

CÓDIGO	SÍMBOLO	EDIAN	CÓDIGO	SÍMBOLO	EDIAN	CÓDIGO	SÍMBOLO	EDIAN	CÓDIGO	SÍMBOLO	EDIAN
Espiga Superior		a258	Argola		a25a	Argola c/ bucha metálica		a25c	Cartucho		a25e
Espiga Inferior		a259	Argola c/ bucha metálica		a25b	Fixação Especial		a25d	Estrutural		a25f

CÓD.	SÍMB.	DIM. ABERTO (MM)		DIM. FECHADO (MM)	CÓD.	SÍMB.	DIM. ABERTO (MM)		DIM. FECHADO (MM)
		L.MAX	L.MAX	L.MIN			L.MAX	L.MAX	L.MIN
3340113		578.5		396.0	5540004		611.0	626.5	470.0
3340114		578.5		396.0	6410006		422.0		253.0
3340125		523.0		360.0	340053		377.0		282.5
3340142		567.0	585.0	415.0	348062		602.0		390.0
3340143		567.0	585.0	415.0	3348068		420.0		280.0
3348029		542.0		363.0	3348069		420.0		280.0
3348030		542.0		363.0	3438012		656.2		448.1
3350000		504.0	548.0	370.0	343386		368.0	370.0	248.0
3350001		504.0	548.0	370.0	341742		486.8		368.2
3350026		485.7		333.2	344821		531.1		328.8
3350027		485.7		333.2	344822		580.1		359.3
3350036		532.4	565.3	399.0	340024		400.0		313.0
3350037		532.4	565.3	399.0					
3350062		552.0		400.2					
3350063		552.0		400.2					
3410011		738.0		475.0					
3310052		442.0		312.0					
3310059		452.0		321.0					
3417502		610.0		500.0					
3418004		424.0		314.0					
3430019		580.0		364.0					
3430023		650.0		405.0					
3430029		568.0		391.0					
3430038		600.0		363.0					
3430056		590.0		381.0					
3440007		720.0		482.0					
3440019		545.0		333.0					
3440021		544.0		350.0					
3440035		645.0		415.0					
3440039		745.0		521.0					
3440049		580.0		355.0					
3440082		564.0		342.0					
3440108		495.5		328.0					
3440116		619.0		372.0					
3450005		396.0		291.0					
5510014		528.0	554.5	440.5					
5510015		528.0	554.5	440.5					

TECNOLOGIA
JAPONESA

KYB É PRECISÃO EM
AMORTECEDORES

WWW.KYB.COM.BR



TABELA DE
CONVERSÃO

KYB



TABELA DE CONVERSÃO
TABELA DE CONVERSIÓN/CROSS REFERENCE

KYB	MONROE	COFAP	NAKATA
235060			
331008	16471	GP32580	HG41158
331009	16472	GP32579	HG41159
331014			
331015			
331017	911278		
331027	72616	GP35978M	
331028	72617	GP35977M	
332082			
332083			
332086			
332087			
332088		GP35990M	HG41101
332089		GP35990M	HG41102
333067			
333068			
333079	808899MM	GB47778	HG30738
333109			
333110			
333157			HG30970
3330118			
333162	16246		
333163	16247		
333178			
333179			
333180			
333181			
333182			
333183			
333184			
333185			
333196	44440		
333215			
333216			
333224	16379		
333225	16380		
333250			
333251			
333252	71930		
333253	71930		
333274			
333275			
333276			
333277			
333312			
333313			
333331	SP025	GB27532M	HG31117
333332	SP026		HG31118
333348	808408MM	GP32581	HG31058
333349	808409MM	GP32582	HG31059
333379		GP30601	
333380		GP30601	
333390	SP986	GP33206	HG31177
333391	SP987	GP33207	HG31178
333394			
333395			
333490			
333491		GP35935M	
333492		GP35834M	
333493		GP35935M	
333700	808098MM	GP30079	HG30793

KYB	MONROE	COFAP	NAKATA
333701	808108MM	GP30081	HG30802
333708	SP152	GP30110	HG33001
333715	808063MM	GP30101	HG32778
333716	808062MM	GP30100	HG32778
3338028	SP226	GP30178	HG33012
3338029	SP225	GP30179	HG33013
333736	808332MM	GP32585	HG33014
333737	808331MM	GP32586	HG33015
3338030	SP019	GP30133	HG30853
3338031	SP018	GP30134	HG30853
333757	749050SP	GP32692	HG41326
333758	749051SP	GP32691	HG41325
333838	808336MM	GP32585	HG33054
333839	808337MM	GP32586	HG33055
334015		GB50985M	
334016			
334097			
334098			
334099		GP32230	
334100		GP32230	SE30829
334105			
334106			
334113			
334114			
334115			
334116			
334146			
334147			
334166			
334167			
334170			
334171			
334174			
334175			
334176	G16175	GP35991M	HG41099
334177	G16176	GP35992M	HG41100
334188			
334189			
334190			
334191			
334192			
334195	44465	MP35986M	HG41067
334196	44466	MP35986M	HG41068
334203			
334204			
334235			
334236			
334253			
334254			
334273			
334274			
334275			
334276			
334304			
334305			
334306			
334307			
334313			SE30829
334314			SE30829
334325	71616		
334329			

TABELA DE CONVERSÃO

TABELA DE CONVERSIÓN/CROSS REFERENCE



KYB	MONROE	COFAP	NAKATA
334330			
334335			
334340			
334341			
334344			
334345			
334354			
334355			
334360			HG41088
334361			HG41089
334366			
334367			
334368			HG41295
334370			
334371			
334374			
334375			
334386			
334387			
334388			
334389			
334392	E4475		
334393	E4475		
334398			
334405		GP32455	
334438			
334439			
334456			
334457			
334464	808531MM	GP33302	HG41092
334465	808532MM	GP33301	HG41093
334468			
334469			
334476			
334477			
334478			
334479			
334480			
334481			
334482			
334483			
334824	G52020		
334831	SP154	SP154	HG33009
334835	SP269	GP32476	HG33016
334842			
334843			
334844	SP039	GP32388	HG33006
334845	SP040	GP32387	HG33007
334846	SP039	GP32277	HG32871
334847	SP040	GP32276	HG32872
335009			
335010			
335024			
335025			
335030			
335031			
335054			
335055			
335090			
335091			
335092			

KYB	MONROE	COFAP	NAKATA
335093			
335810	95203	GL15000M	HG37001
335814	16498	GP33238	HG41248
335835		GP33291	HG41113
335846	95301	GP52948M	HG37002
338009	SP110	GP35936M	HG31193
338010	SP111	GP35936M	HG31194
3338032	SP988	GP33204	HG31216
3338033	SP989	GP33205	HG31217
338026		GP33232	HG41058
338027		GP33233	HG41059
338038	SP176	GP30120	HG33023
338040	SP201	GP30231	HG31100
338086	SP155	GP30126	HG33094
338712	749002SP	GP30233	HG33067
333824	SP203	GP30314	HG33037
338724	SP996	GP30560	HG31169
338725	SP997	GP30561	HG31170
338726	SP996	GP30550	HG31172
338727	SP997	GP30549	HG31173
338741	SP206	GP30313	HG31102
338749	749006SP	GP30579	HG41232
338750	749006SP	GP30579	HG41232
338751	749007SP	GP30612	HG41255
338753	749054SP	GP33254	HG33071
338754	749055SP	GP33253	HG33072
338755	749054SP	GP33254	HG41306
338756	749055SP	GP33253	HG41305
339023	72307		HG41095
339024	72308		HG41096
339025	72309		HG41097
339026	72310		HG41098
339031	808541MM	GP33220	HG41323
339032	808542MM	GP33221	HG41322
339035	72286	GP35984M	HG31138
339036	72287	GP35983M	HG31139
339070			
339071			
339080	808056MM	GP32990	HG41081
339081	808057MM	GP32989	HG41082
339086			
339087			
339104	808530MM	GP33114	HG41110
339105	808529MM	GP33113	HG41111
339124	808056MM	GP32990	
339125	808057MM	GP32989	
339149			
339150			
339151			
339152			
339169			
339170			
339171			
339172			
339175	SP116	GP35948M	HG33051
339176	SP117	GP35955M	HG33052
339186	44439		
339187	44439		
339188			
339189			
339198			



TABELA DE CONVERSÃO
TABELA DE CONVERSIÓN/CROSS REFERENCE

KYB	MONROE	COFAP	NAKATA
339199			
339242			
339243			
339246			
339253	749036SP	GP32989	HG41204
339254	749037SP	GP32990	HG41205
339255			
339256			
339261	72491	GP35970M	HG41073
339262	72492	GP35971M	HG41074
339269			HG41329
339270			HG41328
339304	16470	GP32417	HG33064
339305		GP32511	HG33065
339331			
339332			
339334		GB48258	HG41320
339335			HG41319
339402		GP33222	HG41052
339403		GP33223	HG41053
339745			
339746	SP993	GP35944M	HG33079
339747	SP994	GP35944M	HG33080
339750	749052SP	GP35938M	HG41077
339751	749053SP	GP35939M	HG41078
339762	749033SP	GP30558	HG41001
339779	SP274	GP32497M	HG33018
339780	SP273	GP32498M	HG33019
339781	SP191	GP30345M	HG33033
339782	SP192	GP30346M	HG33034
339824		GP33290	HG41241
339825		GP33289	HG41242
340025			
340029	72562		HG41070
340030	72562		HG41071
340031	72563	GL13761	HG41072
340033	SP995	GL13110	HG41284
340038		GP33246	
340039		GP33247	
340043			
340045		GL13705	
340046		GL13705	
340060	379005SP	GB48166	HG41206
340069	72359		HG41378
340070	379015SP		
340078	334103MM	32016	HG30736
340093	72896	GB48267	HG41066
340115	72957	GB48331	HG41283
340124	84753	GB48238	HG41039
341016			
341094	376185SP	GB29979	
341101	38045		
341102	808331MM	GB47595	HG31093
341125	16253		
341130			
341133	26339		
341138	23788	GP35981	
341139	23787	GP35980	
341140	11170		

KYB	MONROE	COFAP	NAKATA
341141			
341142			
341145			
341159			
341163			
341165	R3877		
341166	42058	SGB47615	HG31168
341183			
341186			
341194			
341202			
341205	26339		
341213			
341217			
341232	83736	GB48003M	
341237	334183MM	GB47595	HG31150
341240			
341241			
341247	83757	GP31000M	HG30974
341249	SP190	GBL1206	HG31032
341251		GB48105	
341255	23940		
341256	23940		
341260	71583		
341261	71583		
341269			
341275			
341279			
341302	83743	GL15800M	HG36039
341311	SP249	GB29976M	HG41160
341324	334213MM	GL12688	HG36032
341325			
341330	71372	GB27653	
341331	71372	GB27653	
341339		B48002M	AC30911
341340	D8024		
341341			
341344	D8024		
341348			HG41296
341354			
341361			HG41296
341364		GL13704	
341365		GL13705	
341366			
341367			
341372	83805	GB50961M	HG31144
341404			
341405	72261	GP33236	
341406	72261	GP33237	
341428			
341429			
341439	334048MM	B.47099	HG30773
341444		GB48212	HG41112
341445	334486MM	GL13716	HG41120
341454		GP32990	
341461	D8068	GB48236	HG41086
341463	71380		
341467	27326	GL13680	HG41086
341476	379254SP	GB27660	HG41235
341483			
341486			

TABELA DE CONVERSÃO

TABELA DE CONVERSIÓN/CROSS REFERENCE



KYB	MONROE	COFAP	NAKATA
341487			
341488	71380		
341492	72497	GB50969M	HG41075
341499	72511	GB48267	HG41066
341712	SP086	GB27471	HG30928
341716	379016SP	GB50937M	HG41076
341723	SP218	GB50954M	HG31141
341724	SP252	GBL1205	HG31115
341841	334064MM	GB27268	HG30780
343099	43804	G.32269	
343195	59649		
343216	334010MM	GB47739	
343239		GB48105	
343245			
343247	83765	GB50985M	HG41069
343251	27299	GB48085	HG41285
343253	38242	GB48004MM	
343268	23454		
343271	23956		
343272	D7694		
343275			
343276	334096MM	GB47851	
343280	SP166	GB27395	HG31040
343281	376104SP		
343287			
343288			
343292	27299	GB48085	AC31156
343299		GB48003M	
343300		GB48105	
343308	SP257	GBL1256	HG31110
343312			
343313	D0801		
343328		GP32476	HG31107
343346	SP806	GB27663	HG31145
343348	376041SP		HG41153
343352	376021SP		
343355			
343379			
343381	SP816	GB27532M	HG31119
343385	5989		
343388			
343396	SP822	GB27531M	HG31125
343397	SP074	GB47886	HG31199
343405		GB48241	HG41190
343408	379262SP	GB47878	
343419			
343435	334487MM	GB48312	HG41094
343436			
343438	SP270	GB27320	HG31248
343458	SP041	GB48233	HG31179
343460	SP251	GB29982M	HG31140
343462	SP759	GB47828	HG31007
343463	334281MM	GB47866	
343470	SP237	GB27472	
343833	SP130	GB48323	HG41234
343834	SP214	GP30612	HG41256
343835	379019SP	GB48280	HG41307
344041	334483MM	GL12460	
344042	334480MM	GL12219	HG36027
344079	334732MM	GB50943M	HG36040
344080			

KYB	MONROE	COFAP	NAKATA
344088			
344091			
344092			
344105			
344115		GL12475	HG31038
344200			
344202	83736	GB48003M	HG30923
344221	D2653	B.29994M	AC31155
344222	D5470	GP32455	
344223	D5471	B.48288	
344261	V2065		
344269		GL15800M	HG79465
344274			
344288	83807	GB50960M	
344294	379151SP	GBL1204	HG41211
344295	D6442	GL12719	HG41212
344296			
344300		GB48286	
344302	334110MM	B.47069	AC30766
344306	84745	GL12845	HG36052
344307	84746	GL12844	HG36053
344309			
344310			
344312			
344314	D8020	GB50937M	
344341	37161		
344342	37161		
344346	379153SP	BL.1190	HG41041
344359	D7699		
344363		GP33236	HG41139
344364			
344378		GL13765	HG36042
344382	334495MM	GL12726	HG36038
344388	84727	GL12342	AC35822
344396			
344401			
344403		GL13766	
344404			
344407	379020SP	GL13081	HG41327
344416	D8019		
344439			
344451	37281	GL13704	
344453			
344454			
344455			
344459	23978	GB48240	
344487			
344496	911278		
344800	23983	GB47969	
344817	379007SP	GB48261	HG41003
345005	D6629		HG41080
345014	D6628		HG41079
345032	379525SP	GL12561	HG36069
345033			
345041	84736	GL12831	HG36043
345059	SP263	GBL1252	HG31113
345063			HG30971
345067	379329SP	GBL1086	HG31157
345084	72526	GL13083	HG41178
345085	376151SP		
345098	59659		

KYB	MONROE	COFAP	NAKATA
345100	379523SP	GL12878	
345101			
345702		GB48291	HG41114
348004	334508MM	GB47897	
348014	SP285	GB48039	HG31129
348015	SP282	GB27611	HG31127
340022	379254SP	GB27660	
348018	SP363	GB27665	HG31101
348021	SP831	GB29945M	HG31195
348023			
348029	SP146	GB48244	
348034	SP079	GB47946	HG31133
348041	379381SP	GB48084	HG31152
348044	27094	GB47965	HG31134
348045	379054SP	GB48255	HG31174
348046	334229MM	GB48000M	HG30991
348048	334230MM	GB48001M	HG30991
348049	SP045	GB48043	HG31151
348051	334278MM	GB47867	HG31157
348052	SP223	GB48263	HG31171
348084			
349017	83807	GB50960M	
349024		GB48258	
349026			
349031	334105MM	GBL1078	HG30803
349040	37310	GB48166	HG41083
349041			HG41330
349047			
349048			
349052	379014SP	GBL1119	HG31039
349055			
349060	379254SP	GB27660	HG41236
349065	5612		
349067	376063SP	GB48269	
349068	37302		HG41342
349072		GBL1085	HG30873
349073			
349078			
349084	SP990	GB48232	HG31218
349092			
349100	D8020	GB48295	HG41318
349102	379254SP	GB27660	
349115	37323	GB48276	
349117			
349122			
349132		GB48245	HG41063
349134	376023SP		
349140	SP044	GBL1228	HG31124
349142	37327		
349144	83833	GB48237	HG31201
349169	334013MM	GL12675	HG36035
349170	334303MM	GL12058	HG36034
349173	334007MM	GL12058	HG36036
349177	334822MM	B.47427	HG30598
349178	38242	GB48004M	
349179	334278MM	GB47867	HG36062
349181	334494MM	GL12725	HG36037
349225			
364024	334248MM		HG31073
441086			
441087			

KYB	MONROE	COFAP	NAKATA
441126	334048MM	B.47097	AC31206
441128	334148MM	BL.1053	AP30442
441131	334881MM	B.27039	AP25543
442034			
443026	334736MM	B.47529	AC25015
443045	334728MM	B.47945	AC31071
443046	334829MM	B.47506N	AP25001
443134	334065MM	32176	
443185	V1012	B.48009	AC30850
443188	379153SP	BL.1190	AC31153
443189	V1109	B.48008	AC31036
443196	D8902	B.47788	AC30850
443198			
443214	59649		
443217			
443223	V2502		
443225	334035MM	B.47061	AC30728
443232			
443236	38060	B.47846	AC30825
443239		GB47866	
443240	334281MM	GB47866	
443257	38242	GB48004M	
443290	38154	B.47901	AC31154
443293	334279MM	GL12854	
443294			
443297	38242	GB48004M	
443302	38111	B.47070	AC30767
443468	334037MM	B.47765	AC30830
443470	334855MM	B.47568	AC30830
443471	334065MM	32176	AC30601
443800	38209	B.27106	AC30790
444023	379062SP	B.47804	AC30848
444025	SP265	GB48265	HG31167
444068			
444089	V1042		
444102			
444103	83736	GB48003M	HG30923
444117	D2653	BL.1161	AC31034
444128		B.47804	AC30847
444139	D5470	GP32455	
444162	334110MM	B.47069	AC30766
444184	D6442	GL12719	HG41212
444217	D5470	GBL1204	HG41211
444236	334483MM	L.12412	HG36030
444330	334451MM	BL.1007	AC30831
444331	334037MM	B.47765	AC30786
444333	334411MM	L.12613	AC35467
444334	334732MM	GB50943M	HG36040
444335	334419MM	L.12350	HG36027
444336	334415MM	L.12744	AC35481
444340	379062SP	B.29993M	AC31147
444341	334415MM	L.12744	AC35482
445021	59659		
445037	D6643		
445096	334004MM	L.12109	AC35804
445097	334015MM	L.12109	AC35805
445101	334411MM	L.12613	AC35466
553158			
553177			
553178			
553183	43080		

TABELA DE CONVERSÃO

TABELA DE CONVERSIÓN/CROSS REFERENCE



KYB	MONROE	COFAP	NAKATA
553185	43081		
553186			
553199	43096		
553200	43097		
553205			
553237			
553238			
553245			
553306	SP154	GB27395	
553382			
553384			
553388	3760039SP	MGB48327	HG41417
553393			
554385		GB48325	HG41060
555062	379004SP		
555063			
632099			
632100			
633151	808034MM	MP30088	SE30829
6330004			
633168			
633169			
633170			
633228			
633229			
633277	808004MM	MP32226	
633285	808232MM	MP32225	
634019			
634020			
634042			
634072		GB50985M	
634073			
634810	43901	MP32755	SE32787
635806	95301	GP52948M	HG37002
664024	334083MM	32208	CT30444
3330018			
3330019			
3330045	749021SP	GB48302	HG41155
3330046	749020SP		HG41155
3330048	808599MM	GP33270	HG41148
3330049	808600MM	GP33271	HG41149
3330070			HG31187
3330071			
3330072			
3340045			
3340046			
3340081			
3340082			
3340083			
3340084			
3340113	D0801		
3340114			
3340125	SP236	GP30313	
3340142	749024SP	GB48301	HG41164
3340143	749025SP		HG41165
3348029	SP992	GP35965M	HG33077
3348030	SP991	GP35964M	HG33078
3350000		GB48258	
3350001			
3350036			
3350037			

KYB	MONROE	COFAP	NAKATA
3410011	SP344	GB27657	HG41012
3417502		GB48237	HG36081
3430019	SP166	GB27395	
3430023		GP33238	HG41231
3430029	379000SP	GB48246	
3430038			
3440007	SP142	GB48302	HG41157
3440019			
3440021			
3440035			
3440039	379002SP	GB48301	HG41166
3440049			
3440082			
3450005	376079SP	GB47595	HG31093
5510014			
5510015			
5540004			
6410006			HG36033
340053			HG41086
348062			HG41030
3348068			
3348069			
3438012			
343386			
341742	379048SP	GB48239	HG41035
344821	SP028	GB48239	HG41036
344822	379049SP		
340024			

ES

Use siempre lentes de seguridad y guantes de protección durante las operaciones de perforación y descarte.

Analice la unidad para determinar si se trata de una unidad de cilindro doble o de mono cilindro, del tipo alta presión (4. I o 4. II)

Coloque la unidad en sentido horizontal a la morsa.

Certifíquese de que la unidad esté bien sujeta en la morsa, una vez que no se puede mover mientras es perforada.

Antes de la perforación, extienda todo el vástago del pistón.

La perforación debe presentar un diámetro de 3 mm en el cilindro externo (H-1) y de 20 mm a partir de la parte inferior del cuerpo. Si la unidad cuenta con un protector (cilindro moldado), certifíquese de que el orificio también alcanza el cilindro externo para liberar el gas. Recolecte el aceite excedente en un recipiente adecuado.

Cilindro Doble de Baja Presión con Gas (3-10 bar) y Cilindro Doble sin Gas.

Después de liberar el gas, haga un nuevo orificio de 5 mm de diámetro (H-1), con 15 mm de profundidad.

Comprima la unidad en 30 mm.

Haga un segundo orificio de 5 mm de diámetro, 15 mm de profundidad y 50 mm a partir de la parte superior (H-3).

Cilindro Mono de Alta Presión con Gas (15-30 bar)

Después de liberar el gas, comprima la unidad en 30 mm.

Haga otros dos orificios de 5 mm de diámetro, 100 mm (H-2) a partir de la parte inferior del cuerpo y 50 mm (H-3) a partir de la parte superior.

Remueva la unidad de la morsa y descarte el aceite en un recipiente adecuado, comprimiendo y extendiendo la unidad.

Consulte las autoridades locales para obtener más informaciones sobre el descarte de los residuos (la chatarra relativa a los amortiguadores y al aceite).

EN

Always wear safety glasses and protective gloves during the drilling and disposal operation.

Check the unit to determine whether it is a twintubeunit or a monotube/ high pressure type (4. I or 4. II)

Place the unit in a horizontal position in a vice.

Make sure the unit is secured in the vice and cannot move while being drilled.

Before drilling, extend the piston rod completely.

Drill a \varnothing 3 mm hole in the outer tube (H-1), 20 mm from the lower end of the body. If the unit has a protector (swaged tube) be sure to drill through it and the outer tube to release gas. Please collect any escaping oil in a suitable container.

Low Pressure Twin-Tube-Gas (3-10 bar) and NON-Gas Twin-Tube.

After the gas is released, drill a new \varnothing 5 mm hole (H-1), 15 mm deep.

Compress the unit by 30 mm.

Drill a second \varnothing 5 mm hole, 15 mm deep, 50 mm from the top end (H-3).

High Pressure Mono-Tube-Gas (15-30 bar)

After the gas release, compress the unit by 30 mm.

Drill two additional \varnothing 5 mm holes, 100 mm (H-2) from the lower end of the body, and 50 mm (H-3) from the upper end.

Remove the unit from the vice and empty the oil in a suitable container by compressing and extending the unit.

Check with your local authorities for information about the disposal of both the waste (the oil and the scrapped shock absorbers).

QUAL AMORTECEDOR KYB DEVO USAR?

¿QUÉ AMORTIGUADOR KYB DEBO USAR?/ WHICH SHOCK ABSORBER KYB SHOULD I USE?

ESTRUTURAL Estructural/ Structural	23/ 33	63	N/ A
CONVENCIONAL Conventional	342/ 343/ 344/ 345/ 348/ 349	442/ 442/ 444/ 445/ 446/ 447	552/ 553/ 554/ 555
MINI ESTRUTURAL Mini estructural/ mini structural	340/ 341	441	551
CARTUCHO Shell	36	66	N/ A



UTILIZE APENAS AMORTECEDORES
KYB COM O SELO DO INMETRO.
ESSA É A SUA SEGURANÇA.

A KYB reserva-se ao direito de corrigir
qualquer falha gráfica ou erro de digitação.

KYB DO BRASIL

Rua Cyro Correia Pereira, 2400 • CIC
CEP 81460-050 • Curitiba-PR • Brasil
Tel/ Fax:+55 (41) 3012.3620
0800 9400 592
www.kyb.com.br

KYB AMERICAS CORPORATION

140 North Mitchell Court
Adison, IL 60101 U.S.A
Tel.: 1-630-620-5555
Fax: 1-630-620-8133
www.kyb.com



MESTRE KYB.
UMA FÁBULA
VERDADEIRA SOBRE
PRECISÃO E
EVOLUÇÃO.



Há um longo, longo tempo no Japão, um consagrado **mestre chamado Kayaba** uniu toda sua sabedoria em sistemas hidráulicos e criou amortecedores com a verdadeira tecnologia japonesa.

São mais de 100 anos sendo o mentor da maior fábrica de amortecedores do mundo. E ele percebeu que era a hora de transferir o seu legado e a sua inovação para o seu discípulo.

KYB – mestre
na arte da precisão
em amortecedores.



KYB

Our Precision, Your Advantage

 KYB.COM.BR

KYB®

Our Precision, Your Advantage



PRECISÃO EM AMORTECEDORES

Com mais de 100 anos de experiência, a KYB oferece ao mercado brasileiro conhecimento tecnológico e tradição. A fábrica instalada no Paraná opera com os mesmos padrões de qualidade da nossa fábrica localizada em Gifu no Japão, a maior fábrica de amortecedores do mundo. Nossa estrutura possui alta capacidade de produção para atender as montadoras, além disso, essa planta foi desenvolvida também com o foco no mercado de reposição, que conta com produtos com o mesmo nível de excelência do equipamento original. Só na linha leve, a KYB disponibiliza ao mercado de reposição brasileiro, mais de 1.000 aplicações diferentes, sendo mais de 250 aplicações exclusivas. A KYB alia a reconhecida tecnologia japonesa, precisão, qualidade e agilidade no desenvolvimento de novos produtos para atender da melhor maneira a demanda do mercado brasileiro.



Busque por KYB do Brasil 

www.kyb.com.br | 0800 9400 592

